

# VANDERBILT

## GM760

(en) Seismic detector  
 (de) Körperschallmelder  
 (es) Detector sísmico  
 (fr) Détecteur sismique  
 (it) Rivelatore sismico  
 (pl) Czujka sejsmiczna  
 (zh) 震动传感器

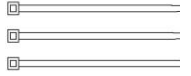
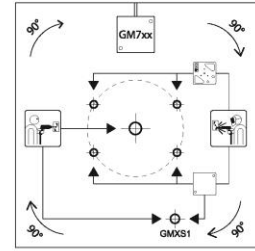
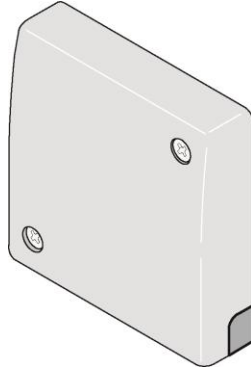
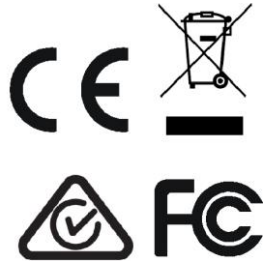

安装手册 : Installation manual: 008320\_p  
 版本 : Edition: 01.10.2015  
 取代安装手册 : Supersedes Installation manual: 008320\_o  
 A5Q00035754

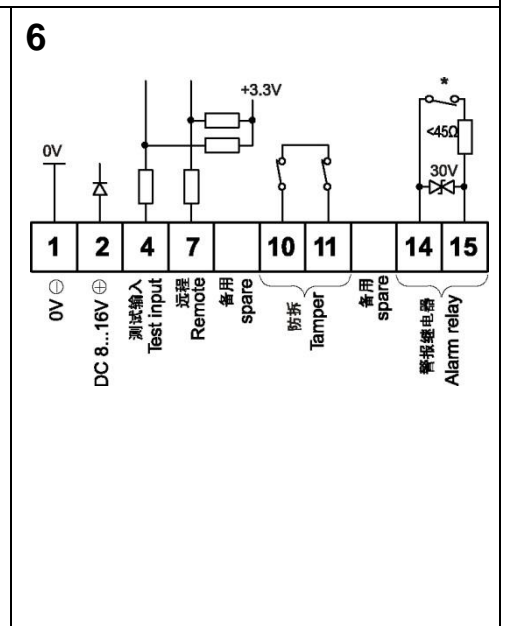
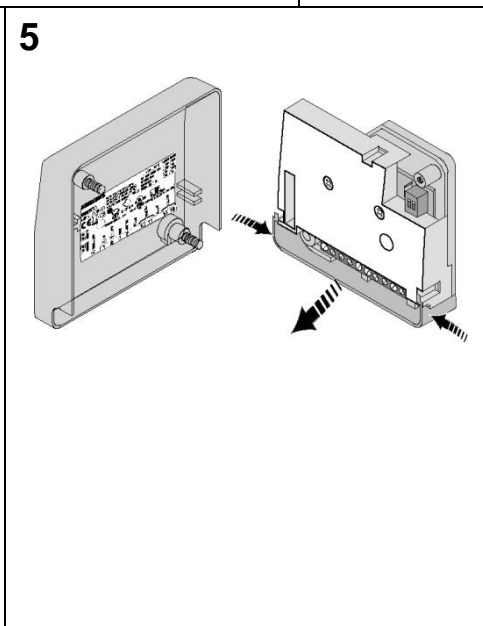
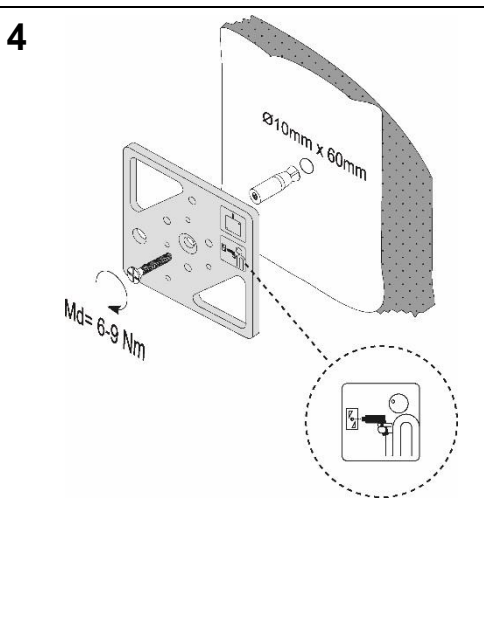
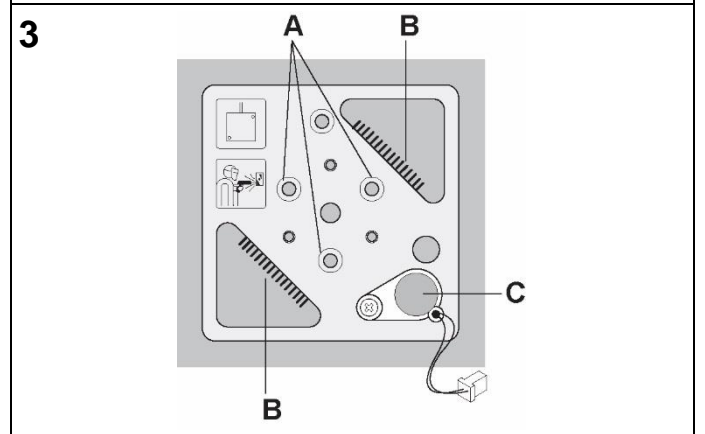
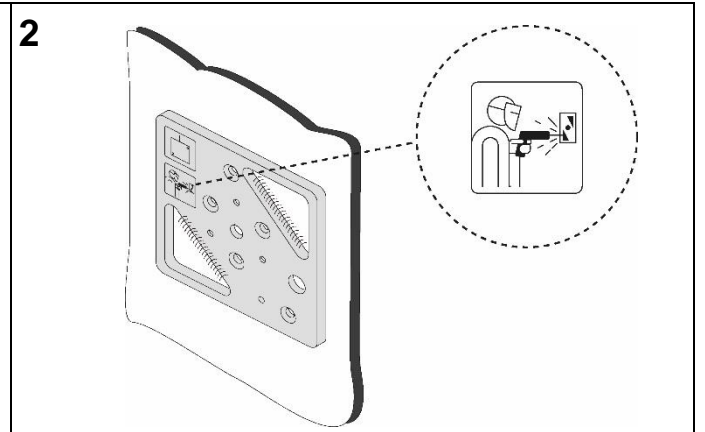
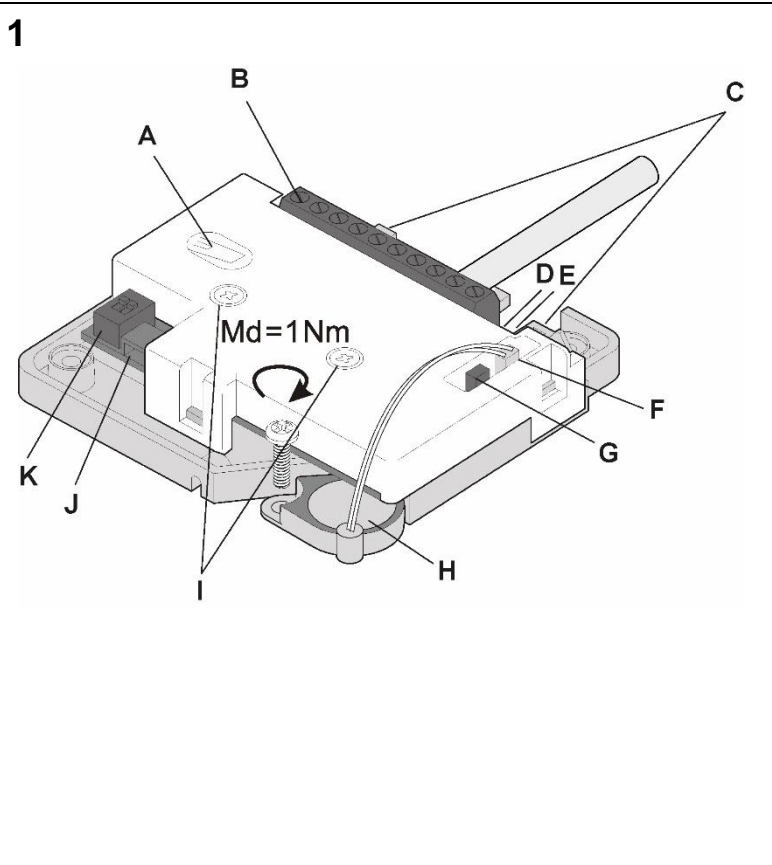

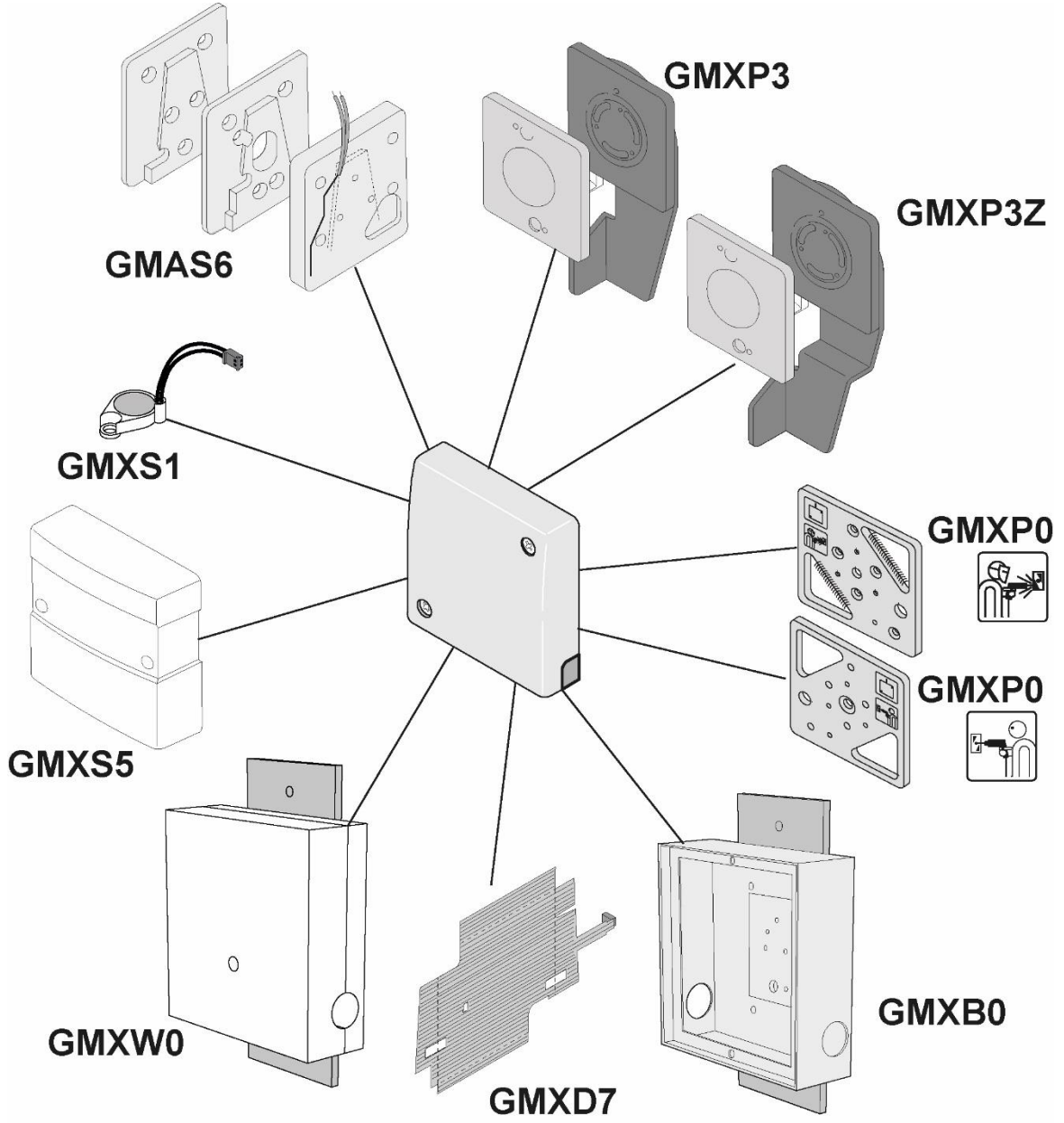

**1. EC declaration of conformity**

Hereby Vanderbilt International (IRL) Ltd declares that this equipment type is in compliance with all relevant EU Directives for CE marking. From 20/04/2016 it is in compliance with Directive 2014/30/EU (Electromagnetic Compatibility Directive).

The full text of the EU declaration of conformity is available at the following internet address:

<http://pcd.vanderbiltindustries.com/doc/Seismic>.

**2. Application**

The GM760 seismic detector provides reliable protection against break-in attempts on safes, automatic cash dispensers, night deposit boxes, lightweight safes, vaults and steel/concrete modular strongrooms. Intelligent signal processing enables the level of detection sensitivity to be custom-set, thereby reducing the risk of false alarms. The anti-tamper for the detector cover (Fig. 1, item A) will detect opening of the detector, and the anti-tamper on the back of the detector will detect forcible removal.

**i** Installation, programming and commissioning must be performed by specialists.

**i** Additional approval requirements can be found in the Appendix at the end of this document.

**3. Contents**

- 1 x GM760 seismic detector
- 1 x GM7xx drilling template
- 3 x cable ties

**4. Coverage area**

The area monitored by the detector is referred to as the coverage area. It covers the area around the detector with an operating radius (r).

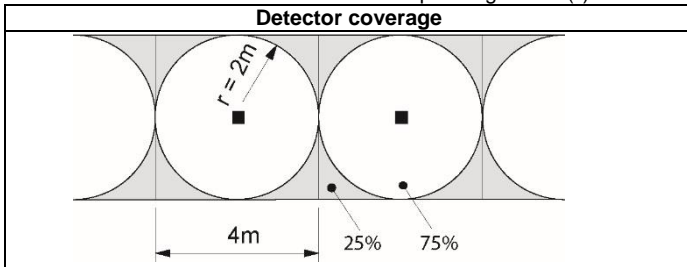

Joints in the construction of the vault may impair the transmission of the signal. Doors must have their own detector installed to provide the correct coverage.

Tightly sealed corners and edges may reduce the operating radius (r) by >25%, therefore, corners and edges on steel vaults must be seamlessly welded. Incorrect positioning can reduce the coverage area. It is recommended that detectors are installed on each plane (walls, floor, and ceiling) of the protected area. Coverage from adjoining planes should not form part of a comprehensive protection strategy.

**4.1. Detector spacing distance**

Detectors should be positioned so that they cover the entire area to be monitored. The distance between detectors is referred to as the spacing distance (sd).

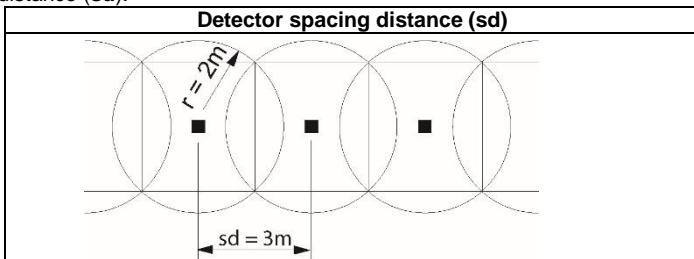

To ensure complete coverage of the protected area, the following formula should be applied to determine the correct spacing distance between seismic detectors.

Spacing distance (sd) = operating radius(r) x 2 x 0.75

Example:

Material	Operating radius	Spacing distance
Steel	2m	3m
Concrete	4m	6m

**5. Installation**

**5.1. Direct installation on steel**

The GM760 seismic detector can be installed directly onto a flat, even metal surface.

**i** Take note of the orientation of the GM760 seismic detector and the required drill pattern.

**i** There must be a direct connection between the detector and the mounting surface. Paint, varnish, dirt, silicone or similar materials will impede the acoustics. Remove these materials from the mounting location before installation.

Use the GM7xx drilling template (provided) to determine the location of the required holes.

1. Drill 3 x 3.2mm holes, 6mm deep. 2 holes for the detector and 1 hole for the GMXS1 internal test transmitter (Fig. 1, item H).
2. Remove the drilling template.
3. Thread all holes to M4.
4. Secure the detector and the test transmitter to the mounting surface.

**5.2. Installation on steel using the GMXP0 mounting plate**

Use the weld symbol side of the GMXP0 mounting plate (Fig. 2) to install the detector on uneven or reinforced steel surfaces.



The GMXP0 mounting plate can be used for installing a seismic detector on a steel surface. It is essential to use the correct side and mounting methods. The GMXP0 displays a detector symbol to indicate the direction of the cable access to the detector.



Take note of the orientation of the GM760 seismic detector and the required orientation of the GMXP0 mounting plate.

GMXP0 weld symbol	
Detector symbol showing cable access at top	

1. With the weld symbol visible, attach the GMXP0 to the mounting surface using two fillet welds as shown (Fig.3, item B). If welding is not possible, use the GMXP0 as a drill template.
  - Mark the 3 centrally located countersunk holes (Fig. 3, item A).
  - Drill 3 x 3.2mm Ø holes (depth to be determined by the thickness of the mounting surface).
  - Thread to M4.
  - Secure the GMXP0 using 3 x M4 countersunk screws (provided with GMXP0).
2. Mount the detector on to the GMXP0.
3. Mount the GMXS1 internal test transmitter on the designated location on the GMXP0 (Fig. 3, item C) and connect to the detector (Fig. 1, item F).

**5.3. Installation on concrete using the GMXP0 mounting plate**

Use the drill symbol side of the GMXP0 mounting plate (Fig. 4) to install the detector on concrete surfaces.



The GMXP0 mounting plate can be used for installing a seismic detector on a concrete surface. It is essential to use the correct side and mounting methods. The GMXP0 displays a detector symbol to indicate the direction of the cable access to the detector.



Take note of the orientation of the GM760 seismic detector and the required orientation of the GMXP0 mounting plate.

GMXP0 drill symbol	
Detector symbol showing cable access at top	

1. Use the GM7xx drilling template (provided) to determine the location of the required holes.
2. Drill a 10mm Ø x 60mm hole and insert the steel expansion plug.
3. Drill a 5mm Ø x >22mm hole and insert the GMXS1 brass expansion plug.



When installing on concrete, the GMXS1 must not have any contact with the GMXP0 mounting plate. The GMXS1 must be attached to the concrete using the M4 x 21mm screw and the associated brass expansion plug.

4. Secure the GMXP0 to the steel expansion plug with the M6 x 47mm screw.
5. Secure the GMXS1 to the brass expansion plug with the M4 x 21mm screw.
6. Mount the detector on to the GMXP0.

**6. Mounting the detector**

1. Remove the cover from the detector.
2. Attach the detector to the prepared mounting base using the two mounting screws (Fig. 1, items I).
3. Remove the cable access skirt (Fig. 5).
4. Wire the connection cables to the terminal (Fig. 1, item B) as shown in diagram (Fig. 6).
5. Secure the cable to a cable anchor (Fig. 1, items C) with a cable tie (provided).
6. Connect the accessories and program the detector.
7. Remove the pre-formed cable access points as required to enable cable access through the skirt (Fig. 5).
8. Replace the cable access skirt.

**7. Accessories**

All of the accessories (Fig. 7) have their own installation instructions, which are supplied with each accessory. These installation instructions should be

followed for the correct installation and optimum performance from this seismic detector. For ordering information, see section 14.

## 8. Programming

### 8.1. Application setting (Fig. 1, item K)

The specified operating radius applies to an attack with an oxygen lance. If attacked with a mechanical tool (e.g. a drill) the value may be as much as three times higher. The specified operating radius is a guideline which is heavily influenced by the characteristics of the material and the type of construction.

Select the material type for the protected space and the required detection radius by selecting the DIP switch options as follows:

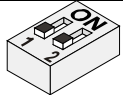
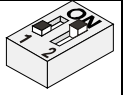
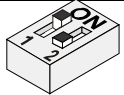
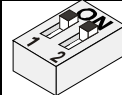
Operating radius (r)				
Mode	Fixed	Fixed	Fixed	USER MODE
Steel	---	2m	---	1 / 1,5* / 2m
LWS	---	---	2m	1,5 / 2m
Concrete	4m	---	---	2.5 / 4 / 5m

There are 3 settings selectable via the DIP switch (Fig. 1, item K), to enable the USER MODE selectable settings through the GMSW7 SensTool software. DIP switches 1 & 2 must be in the ON position to establish communications between the PC and the detector.

### 8.2. Sensitivity (Fig. 6, terminal 7)

When this input is active, the sensitivity of the detector is reduced. The sensitivity input should only be applied under special circumstances, and only for short periods of time. Any reduction in sensitivity must comply with applicable regulations such as VdS in Germany. The factory setting is Active low, Active high is selectable through the GMSW7 SensTool software.



Sensitivity is reduced to 12.5% of the original setting for the duration of the remote signal. A potential application is the prevention of alarm triggering where loud functional noises prevail.

### 8.3. Test input (Fig. 6, terminal 4)

The GMXS1 internal test transmitter (Fig. 1, item J) is activated by the application of a low signal into the test input terminal. If the detector is functioning correctly, the detector will trigger an alarm (trigger time <3s). The factory setting is Active low. Active high is selectable through the GMSW7 SensTool software.



Active low = 0 V applied to activate.  
Active high = 0 V removed to activate.

## 9. LED display

The red LED (Fig. 1, item E) pulses during initialisation. In the event of an alarm, the LED illuminates for approximately 2.5 seconds. This LED is only visible when the cover of the detector is removed.

## 10. Commissioning

- Apply the supply voltage.  
The LED (Fig. 1, item E) pulses for 10 seconds.
- Leave the detector for a further 20 seconds.  
The detector is now operational.
- Verify the correct radius and material type have been selected by the DIP switches or the GMSW7 SensTool software.

If SensTool is not available, then using a multimeter ( $R_i \geq 20 \text{ k}\Omega$ ) at terminal 1 (0 V) and at the test point (Fig. 1, item D) to monitor for the analogue integration signal:

Quiescent level	0 V
Integration start	1 V
Alarm threshold (w/o load)	3 V

- Check for interference using the SensTool > **Analyse** option. The **Digital Filter** setting in the **Settings** tab may assist in reducing inherent interference. For additional information, please refer to the SensTool software and the associated manual.

### 10.1. Functional checks

Functional checks can be performed as follows

- With the cover removed, scratch the metal case of the detector with a screw driver until the LED (Fig. 1, item E) confirms an alarm.
- Apply the required input to terminal 4 to activate the GMXS1 internal test transmitter, if provided.
- Apply the required input to activate the GMXS5 external test transmitter (Fig. 7), if provided.
- Simulate an attack on the protected space.
- Carefully replace the cover and secure it in place.

## 11. Service

The function of the detector and its mounting should be checked at least once a year, as follows:

- Functionally test the detector as detailed in section 10.1.
- Verify the settings of the detector by the DIP switches or by the GMSW7 SensTool software.
- Check the mounting of the detector to ensure that the detector is securely attached.

- Check that there is a direct connection between the detector and the mounting surface. Paint, varnish, dirt, silicone or similar materials will impede the acoustics.

Refer to local approvals for guidance on this matter.

## 12. Modular vaults

The following principles must be strictly observed when using seismic detectors on modular vaults made from steel or concrete.

- Thickness from 100 to 400mm
- Width up to 1000mm
- Length up to 6500mm

Modules with detector arrangement

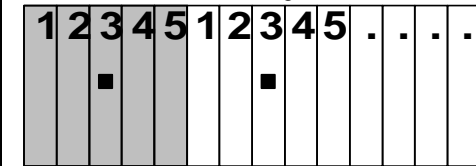

Corner joints between walls seamlessly welded Always 1 detector on doors

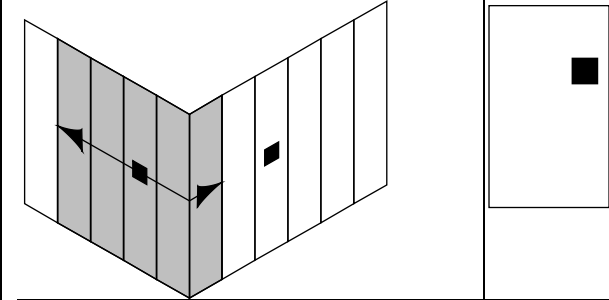

Strict compliance with the following principles is vital when using seismic detectors on modular vaults made from steel and concrete:

- One detector for a maximum of 5 wall modules. The detector must be mounted on the middle module.
- In addition to being bolted together, all of the joints between the modules must be welded every 400 – 500mm with a 30 – 40mm seam.
- Corner joints between wall modules must be seamlessly welded if the coverage area is to extend beyond the corners.
- In the case of wall modules equipped with detectors, the immediately adjoining floor and/or ceiling modules can be included in the coverage area if the corresponding butt joints are seamlessly welded.
- Where building vaults use modules of varying thickness, the butt joints must be seamlessly welded.
- Avoid mounting detectors on modules to which guide rails for cassette transport lifts, ventilators or other mechanical equipment are attached.
- Always equip modules which have a pay-in/withdrawal slot with a detector. The detector can monitor the adjacent modules.
- All doors must be equipped with a detector.
- Programming:

	Application setting
Max. 5 modules	Concrete: 4m radius
Doors	Steel: 2m radius

## 13. Technical data

Supply voltage (nom. 12 V DC)	Vcc = 8 to 16 V DC
Current consumption (8 to 16 V DC)	typ. = 2.5 to 3.5 mA
• Alarm condition	Imax. = 5 mA
Alarm output, terminals 14+15:	
• Semiconductor relay	Opens on alarm + low voltage
• Contact load	30 V DC/100 mA, ohmic load
• Series resistance	<45 $\Omega$
• Alarm holding time	2.5 seconds
Sabotage surveillance terminals 10+11	
• Microswitch, cover + floor	Opens on sabotage
• Contact load	30 V DC/100 mA
• Anti-drilling foil in cover	Sabotage $\Rightarrow$ Alarm
Test input, terminal 4	Low <1.5 V DC/High >3.5 V DC
Remote input, terminal 7	Low <1.5 V DC/High >3.5 V DC
Operating temperature	-40 $^{\circ}$ C to +70 $^{\circ}$ C
Storage temperature	-40 $^{\circ}$ C to +70 $^{\circ}$ C
Air humidity (EN 60721), non-condensing	<95%
Approvals	See the type plate inside the detector cover (Fig. 5)



## 14. Ordering information

<b>GM760</b> Seismic detector	V54534-F108-A100
<b>GMXP0</b> Mounting plate – GM7xx	VBZ:2772730001
<b>GMXS1</b> Internal test transmitter – GM7xx	VBZ:4202370001
<b>GMXS5</b> External test transmitter – GM7xx	VBZ:5627000001
<b>GMXW0</b> Wall / Ceiling recess box – GM7xx	VBZ:2771210001
<b>GMXB0</b> Floor recess box – GM7xx	VBZ:2772020001
<b>GMXP3</b> Lock protection – GM7xx	VBZ:3470190001
<b>GMXP3Z</b> Lock protection – GM7xx	VBZ:5712410001
<b>GMAS6</b> Movable mounting kit – GM7xx	VBZ:4886060001
<b>GMXD7</b> Anti-drill foil (10x) – Gm730/760/775	VA5Q00006245
<b>GMSW7</b> SensTool-SW – Gm730/760/775	VA5Q00006245
<b>GMXC2</b> Connection sleeve (16mm) – GM7xx	VBZ:5021840001

de

### 1. EG-Konformitätserklärung

Hiermit erklärt Vanderbilt International (IRL) Ltd, dass dieser Gerätetyp den Anforderungen aller relevanten EU-Richtlinien für die CE-Kennzeichnung entspricht. Ab dem 20.04.2016 entspricht er der Richtlinie 2014/30/EU (Richtlinie über elektromagnetische Verträglichkeit). Der vollständige Text der EU-Konformitätserklärung steht unter folgender Internetadresse zur Verfügung:

<http://pcd.vanderbiltindustries.com/doc/Seismic>.

### 2. Anwendung

Der Körperschallmelder GM760 erkennt zuverlässig Aufbruchsversuche bei Safes, Geldautomaten, Nachtresoren, Leichtbausafes, Stahlkammern und modularen Tresorräumen aus Stahl oder Beton. Die intelligente Signalverarbeitung erlaubt eine individuelle Einstellung der Detektionsempfindlichkeit und somit eine hohe Sicherheit gegen Falschalarm. Der Sabotageschutz für die Melderabdeckung (Abb. 1, Element A) erkennt ein Öffnen des Melders. Der Sabotageschutz auf der Rückseite des Melders erkennt ein gewaltsames Entfernen.

**i** Die Montage, Programmierung und Inbetriebnahme müssen durch Fachpersonen erfolgen.

**i** Zusätzliche Zulassungsanforderungen sind im Anhang am Ende dieses Dokuments enthalten.

### 3. Inhalt

- 1 Körperschallmelder GM760
- 1 Bohrschablone GM7xx
- 3 Kabelbinder

### 4. Wirkungsbereich

Die vom Melder überwachte Fläche wird als Wirkungsbereich bezeichnet. Dieser breitet sich kreisförmig vom Melder mit einem Wirkradius (r) aus.

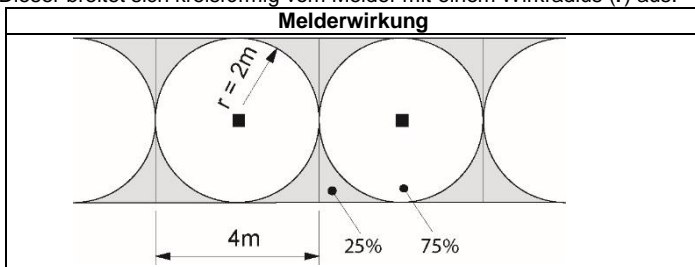

Verbindungsstellen in der Tresorkonstruktion können die Signalübertragung beeinträchtigen. Türen müssen über einen eigenen Melder verfügen, um eine ordnungsgemäße Melderwirkung zu erzielen. Gut abgedichtete Ecken und Kanten könnten den Wirkradius (r) um > 25% verringern, weshalb Ecken und Kanten bei Stahltresoren durchgehend verschweißt sein müssen. Eine falsche Positionierung kann den Wirkungsbereich reduzieren. Es wird empfohlen, auf jeder Fläche (Wände, Boden und Decke) des zu schützenden Bereichs Melder zu montieren. Eine Erfassung von angrenzenden Flächen sollte nicht Bestandteil einer umfassenden Schutzstrategie sein.

#### 4.1. Melderabstand

Melder müssen so positioniert werden, dass sie den gesamten zu überwachenden Bereich abdecken. Der Abstand zwischen den Meldern wird als Melderabstand bezeichnet (sd = engl. spacing distance).

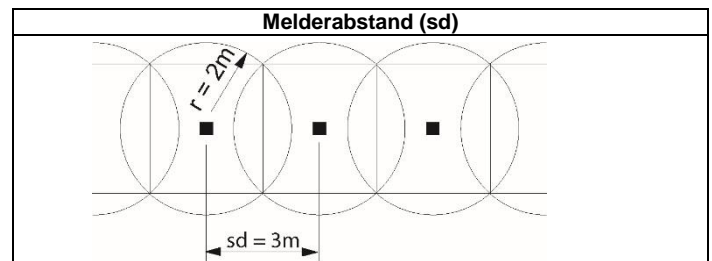

Für eine vollständige Abdeckung des zu schützenden Bereichs sollte die folgende Formel angewendet werden, um den korrekten Abstand zwischen den Körperschallmeldern zu bestimmen.

Melderabstand (sd) = Wirkradius (r) × 2 × 0,75

Beispiel:

Material	Wirkradius	Melderabstand
Stahl	2m	3m
Beton	4m	6m

## 5. Montage

### 5.1. Direkte Montage auf Stahl

Der Körperschallmelder GM760 kann direkt auf einer flachen, ebenen Metallfläche montiert werden.

**i** Achten Sie darauf, dass der Körperschallmelder GM760 und das passende Bohrmuster aufeinander ausgerichtet sind.

Zwischen Melder und Montagefläche muss eine direkte

**i** Verbindung bestehen. Farben, Lacke, Schmutz, Silikon o. Ä. behindern die Schallübertragung. Entfernen Sie diese Materialien von der Montagefläche, bevor Sie mit der Montage beginnen.

Verwenden Sie die beiliegende Bohrschablone GM7xx, um die Position der erforderlichen Bohrungen zu bestimmen.

1. Bohren Sie drei Löcher mit einem Durchmesser von 3,2mm und einer Tiefe von 6mm. Zwei Löcher für den Melder und ein Loch für den internen Prüfsender GMXS1 (Abb. 1, Element H).
2. Entfernen Sie die Bohrschablone.
3. Schneiden Sie in alle Bohrungen ein M4-Gewinde.
4. Befestigen Sie den Melder und den Prüfsender auf der Montagefläche.

### 5.2. Montage auf Stahl mithilfe der Montageplatte GMXP0

Verwenden Sie die Seite der Montageplatte GMXP0 mit dem Schweißsymbol (Abb. 2), um den Melder auf unebenen oder verstärkten Stahlflächen zu montieren.

**i** Die Montageplatte GMXP0 kann für die Montage eines Körperschallmelders auf einer Stahlfläche verwendet werden. Es ist ausschlaggebend, dass die richtige Seite und die korrekten Montagemethoden verwendet werden. Die GMXP0 trägt ein Meldersymbol, das die Ausrichtung der Kabelzuführung zum Melder anzeigt.

**i** Achten Sie darauf, dass der Körperschallmelder GM760 und die Montageplatte GMXP0 zueinander ausgerichtet sind.

GMXP0-Schweißsymbol	
Meldersymbol mit Kabelzuführung auf Oberseite	

1. Befestigen Sie die Montageplatte GMXP0 mit zwei Kehlnähten auf der Montagefläche. Das Schweißsymbol muss sichtbar sein (siehe Abb. 3, Element B). Wenn kein Schweißen möglich ist, verwenden Sie die GMXP0 als Bohrschablone.
  - Markieren Sie die drei mittig liegenden Senkbohrungen (Abb. 3, Element A).
  - Bohren Sie drei Löcher mit einem Durchmesser von 3,2mm (die Tiefe der Bohrung muss abhängig von der Stärke der Montagefläche bestimmt werden).
  - Schneiden Sie anschließend M4-Gewinde in alle Bohrungen.
  - Befestigen Sie die GMXP0 mithilfe von Senkkopfschrauben (3 × M4, im Lieferumfang der GMXP0 enthalten).
2. Montieren Sie den Melder auf der GMXP0.
3. Montieren Sie den internen Prüfsender GMXS1 an der angegebenen Position auf der GMXP0 (Abb. 3, Element C), und schließen Sie ihn an den Melder an (Abb. 1, Element F).

### 5.3. Montage auf Beton mithilfe der Montageplatte GMXP0

Verwenden Sie die Seite der Montageplatte GMXP0 mit dem Bohrsymbol (Abb. 4), um den Melder auf Betonflächen zu montieren.

**i** Die Montageplatte GMXP0 kann für die Montage eines Körperschallmelders auf einer Betonfläche verwendet werden. Es ist ausschlaggebend, dass die richtige Seite und die korrekten Montagemethoden verwendet werden. Die GMXP0 trägt ein Meldersymbol, das die Ausrichtung der Kabelzuführung zum Melder anzeigt.

**i** Achten Sie darauf, dass der Körperschallmelder GM760 und die Montageplatte GMXP0 zueinander ausgerichtet sind.

GMXP0-Bohrsymbol	
Meldersymbol mit Kabelzuführung auf Oberseite	

- Verwenden Sie die beiliegende Bohrschablone GM7xx, um die Position der erforderlichen Bohrungen zu bestimmen.
- Bohren Sie ein Loch mit einem Durchmesser von 10mm und einer Tiefe von 60mm, und setzen Sie den Stahlspreizdübel ein.
- Bohren Sie ein Loch mit einem Durchmesser von 5mm und einer Tiefe von > 22mm, und setzen Sie den GMXS1-Messingspreizdübel ein.

**!** Bei der Montage auf Beton darf der GMXS1 keinen Kontakt mit der Montageplatte GMXP0 haben. Der GMXS1 muss mithilfe der Schraube (M4 x 21mm) und dem dazugehörigen Messingspreizdübel am Beton befestigt werden.

- Befestigen Sie die GMXP0 mithilfe der Schraube (M6 x 47mm) am Stahlspreizdübel.
- Befestigen Sie den GMXS1 mit der Schraube (M4 x 21mm) am Messingspreizdübel.
- Montieren Sie den Melder auf der GMXP0.

### 6. Montage des Melders

- Entfernen Sie die Abdeckung vom Melder.
- Befestigen Sie den Melder mithilfe der zwei Befestigungsschrauben auf der vorbereiteten Montageplatte (Abb. 1, Element I).
- Entfernen Sie die Verkleidung der Kabelzuführung (Abb. 5).
- Führen Sie die Verbindungskabel zur Zentrale (Abb. 1, Element B) wie in der Abbildung dargestellt (Abb. 6).
- Befestigen Sie das Kabel mit einem (beiliegenden) Kabelbinder an einer Kabelklemme (Abb. 1, Element C).
- Schließen Sie das Zubehör an und programmieren Sie den Melder.
- Entfernen Sie die vorgestanzen Abdeckungen an den Kabelzuführungsausparungen wie erforderlich, um die Kabelzuführung durch die Verkleidung zu ermöglichen (Abb. 5).
- Bringen Sie die Verkleidung der Kabelzuführung wieder an.

### 7. Zubehör

Für alle Zubehörteile (Abb. 7) gelten eigene Montageanweisungen, die jedem Zubehörteil beiliegen. Diese Montageanweisungen müssen für die korrekte Montage und eine optimale Leistung dieses Körperschallmelders befolgt werden. Bestellangaben siehe Abschnitt 14.

### 8. Programmierung

#### 8.1. Anwendungseinstellung (Abb. 1, Element K)

Der angegebene Wirkradius gilt für einen Angriff mit Sauerstofflanze. Bei einem Angriff mit mechanischem Werkzeug (z. B. Bohrer) kann sich der Wert bis auf das Dreifache erhöhen. Der angegebene Wirkradius ist ein Richtwert, der stark von der Beschaffenheit des Untergrunds beeinflusst wird.

Wählen Sie den Materialtyp für den zu schützenden Bereich und den erforderlichen Wirkradius, indem Sie die DIP-Schaltoptionen wie folgt festlegen:

Wirkradius (r)				
Modus	Fest	Fest	Fest	USER MODE
Stahl	---	2m	---	1 / 1,5* / 2m
LWS	---	---	2m	1,5 / 2m
Beton	4m	---	---	2,5 / 4 / 5m

Über den DIP-Schalter können 3 Einstellungen gewählt werden (Abb. 1, Element K), um die wählbaren USER MODE-Einstellungen über die GMSW7 SensTool-Software zu aktivieren. Die DIP-Schalter 1 und 2 müssen in der EIN-Position sein, um die Kommunikation zwischen dem PC und dem Melder herzustellen.

#### 8.2. Empfindlichkeit (Abb. 6, Klemme 7)

Wenn dieser Eingang aktiv ist, wird die Melderempfindlichkeit verringert. Der Empfindlichkeitseingang darf nur unter bestimmten Umständen angewendet werden, und das nur für kurze Zeiträume. Die Reduzierung der Empfindlichkeit muss in Übereinstimmung mit den geltenden Vorschriften (z. B. gemäß VdS) erfolgen. Die Werkseinstellung ist Low-aktiv. High-aktiv kann mithilfe der GMSW7 SensTool-Software gewählt werden.

Die Empfindlichkeit wird für die Dauer des Fernsignals auf 12,5 % der Origineleinstellung reduziert. Eine potentielle Anwendung ist die Verhinderung der Alarmauslösung bei starken funktionsbedingten Geräuschen.

#### 8.3. Testeingang (Abb. 6, Klemme 4)

Der interne Prüfsender GMXS1 (Abb. 1, Element J) wird durch das Anlegen eines niedrigen Signals an die Testeingangsklemme aktiviert. Bei 008320\_p

korrekt funktionierendem Melder löst dieser einen Alarm aus (Auslösezeit < 3 s).

Die Werkseinstellung ist Low-aktiv. High-aktiv kann mithilfe der GMSW7 SensTool-Software gewählt werden.

**i** Low-aktiv = Anlegen von 0 V zur Aktivierung  
High-aktiv = Entfernen von 0 V zur Aktivierung

### 9. LED-Anzeige

Die rote LED (Abb. 1, Element E) blinkt während der Initialisierung. Bei einem Alarm leuchtet die LED ca. 2,5 s lang. Diese LED ist nur sichtbar, wenn die Abdeckung des Melders entfernt wurde.

### 10. Inbetriebnahme

- Legen Sie die Versorgungsspannung an. Die LED (Abb. 1, Element E) blinkt 10 Sekunden lang.
- Lassen Sie den Melder weitere 20 Sekunden lang in Ruhe. Der Melder ist nun betriebsbereit.
- Überprüfen Sie, ob mithilfe der DIP-Schalter oder GMSW7 SensTool-Software der korrekte Radius und Materialtyp gewählt wurden.

Wenn SensTool nicht verfügbar ist, verwenden Sie ein Multimeter (Ri  $\geq 20 \text{ k}\Omega$ ) an Klemme 1 (0 V) und Testpunkt (Abb. 1, Element D), um auf ein analoges Integrationssignal zu prüfen:

Ruhepegel	0 V
Integrationsstart	1 V
Alarmschwelle (unbelastet)	3 V

- Prüfen Sie auf Interferenz mithilfe der Option „SensTool > Analysieren“. Die Option **Digitalfilter** auf der Registerkarte **Einstellungen** hilft möglicherweise, inhärente Störungen zu verringern. Zusätzliche Informationen finden Sie in der SensTool-Software und dem dazugehörigen Handbuch.

#### 10.1. Funktionsprüfungen

Funktionsprüfungen können wie folgt ausgeführt werden:

- Nehmen Sie die Abdeckung ab und kratzen Sie das Metallgehäuse des Melders mit einem Schraubendreher an, bis die LED (Abb. 1, Element E) einen Alarm anzeigt.
- Legen Sie das erforderliche Eingangssignal an Klemme 4 an, um den internen Prüfsender GMXS1 (falls vorhanden) zu aktivieren.
- Legen Sie das erforderliche Eingangssignal an, um den externen Prüfsender GMXS5 (Abb. 7) zu aktivieren.
- Simulieren Sie einen Angriff auf den zu schützenden Bereich.
- Setzen Sie die Abdeckung wieder auf und sichern Sie sie.

### 11. Service

Die Funktion des Melders und dessen Montage müssen mindestens einmal jährlich wie folgt geprüft werden:

- Testen Sie den Melder auf eine ordnungsgemäße Funktion entsprechend Abschnitt 10.1.
- Überprüfen Sie die Einstellungen des Melders mithilfe der DIP-Schalter oder der GMSW7 SensTool-Software.
- Überprüfen Sie die Montage des Melders, um sicherzustellen, dass er sicher befestigt ist.
- Überprüfen Sie, ob ein direkter Kontakt zwischen dem Melder und der Montagefläche besteht. Farben, Lacke, Schmutz, Silikon o. Ä. behindern die Schallübertragung.

Siehe lokale Zulassungen für weitere Informationen zu diesem Thema.

### 12. Elementtresore

Beim Einsatz des Körperschallmelders in und an Elementtresoren aus Stahl und Betonmaterial sind folgende Grundsätze unbedingt zu beachten.

- Stärke von 100 bis 400mm
- Breite bis 1.000mm
- Länge bis 6.500mm

#### Elemente mit Melderanordnung

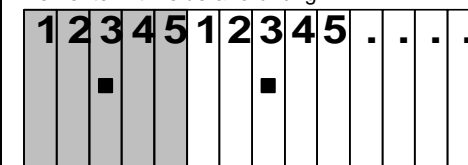

Eckverbindung Wand/Wand durchgehend verschweißt

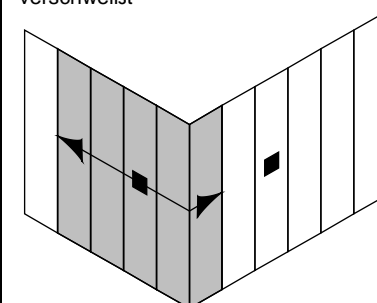

Immer 1 Melder an Türen

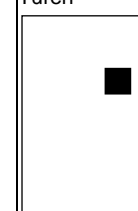

Beim Einsatz des Körperschallmelders auf Elementtresoren aus Stahl und Betonmaterial sind folgende Grundsätze unbedingt zu beachten:

1. Ein Melder für jeweils maximal 5 Wandelemente. Der Melder muss auf dem mittleren Element montiert werden.
2. Alle Fugen zwischen den Elementen müssen zusätzlich zu einer Verschraubung punktuell alle 400 bis 500mm mit einer 30 bis 40mm langen Schweißnaht verschweißt sein.
3. Eckverbindungen bei Wandelementen müssen durchgehend verschweißt werden, wenn der Wirkungsbereich sich auch über die Ecken erstrecken soll.
4. Werden Wandelemente mit Meldern bestückt, kann das direkt angrenzende Boden- und/oder Deckenelement in den Wirkungsbereich mit einbezogen werden, wenn die entsprechende Stoßstelle durchgehend verschweißt wird.
5. Wenn in Tresoren unterschiedliche Elementdicken kombiniert werden, müssen die Stoßstellen durchgehend verschweißt werden.
6. Bringen Sie Melder soweit möglich nicht auf Elementen an, an denen Führungsschienen von Kassetten-Transportlifts, Ventilatoren oder andere mechanische Einrichtungen befestigt sind.
7. Verwenden Sie immer Elemente, die mit einer Ein-/Ausgabeöffnung mit Melder ausgestattet sind. Der Melder kann die angrenzenden Elemente überwachen.
8. Jede Tür muss mit einem eigenen Melder ausgestattet sein.
9. Programmierung:

	Anwendungseinstellung
Max. 5 Module	Beton: 4m Radius
Türen	Stahl: 2m Radius

### 13. Technische Daten

Versorgungsspannung (nom. 12 V DC)	V <sub>cc</sub> = 8 bis 16 V DC
Stromaufnahme (8 bis 16 V DC)	I <sub>typ.</sub> = 2,5 bis 3,5 mA
• Alarmbedingung	I <sub>max.</sub> = 5 mA
Alarmausgang, Klemmen 14+15:	
• Halbleiterrelais	Öffnet bei Alarm + Unterspannung
• Kontaktlast	30 V DC/100 mA, ohmsche Last
• Reihenwiderstand	< 45 Ω
• Alarmhaltezeit	2,5 Sekunden
Sabotageüberwachungsklemmen 10+11	
• Mikroschalter, Abdeckung + Boden	Öffnet bei Sabotage
• Kontaktlast	30 V DC/100 mA
• Bohrschutzfolie in der Abdeckung	Sabotage ⇒ Alarm
Testeingang, Klemme 4	Low < 1,5 V DC / High > 3,5 V DC
Fernzugriffseingang, Klemme 7	Low < 1,5 V DC / High > 3,5 V DC
Betriebstemperatur	-40 bis 70 °C
Lagertemperatur	-40 bis 70 °C
Luftfeuchtigkeit (EN 60721), nicht kondensierend	< 95 %
Zulassungen	Siehe Typenschild auf Innenseite der Abdeckung (Abb. 5)

### 14. Bestellangaben

<b>GM760</b> Körperschallmelder	V54534-F108-A100
<b>GMXP0</b> Montageplatte – GM7xx	VBZ:2772730001
<b>GMXS1</b> Interner Prüfsender – GM7xx	VBZ:4202370001
<b>GMXS5</b> Externer Prüfsender – GM7xx	VBZ:5627000001
<b>GMXW0</b> Wand-/Deckeneinbaudose – GM7xx	VBZ:2771210001
<b>GMXB0</b> Bodeneinbaudose – GM7xx	VBZ:2772020001
<b>GMXP3</b> Schlossschutz – GM7xx	VBZ:3470190001
<b>GMXP3Z</b> Schlossschutz – GM7xx	VBZ:5712410001
<b>GMAS6</b> Bewegliches Montagekit – GM7xx	VBZ:4886060001
<b>GMXD7</b> Bohrschutzfolie (10x) – GM730/760/775	VA5Q00006245
<b>GMSW7</b> SensTool-SW – GM730/760/775	VA5Q00006245
<b>GMXC2</b> Anschlussmuffe (16mm) – GM7xx	VBZ:5021840001

es

### 1. Declaración de conformidad CE

Por la presente, Vanderbilt International (IRL) Ltd declara que este tipo de equipo cumple con todas las directivas de la UE relevantes para el marcado CE. Desde el 20/04/2016 cumple con la directiva 2014/30/UE (directiva de compatibilidad electromagnética).

El texto completo de la declaración UE de conformidad está disponible en la siguiente dirección de Internet:

<http://pcd.vanderbiltindustries.com/doc/Seismic>.

### 2. Aplicación

El detector sísmico GM760 detecta fiablemente intentos de apertura forzada en cajas fuertes, cajeros automáticos, depósitos nocturnos, cajas fuertes de peso reducido, cámaras de seguridad y cámaras acorazadas modulares de acero u hormigón. El inteligente procesamiento de las señales permite un ajuste individual de la sensibilidad de detección y, por lo tanto, una alta seguridad contra falsas alarmas. El sistema antimanipulación para la cubierta del detector (Fig. 1, elemento A) detecta la apertura del detector, y el sistema antimanipulación de la parte trasera del detector detecta el desmontaje forzado.



El montaje, la programación y la puesta en servicio deben ser realizados por especialistas.



Para los requisitos adicionales de la homologación, consulte el anexo al final de este documento.

### 3. Contenido

- 1 x detector sísmico GM760
- 1 x plantilla de taladrado GM7xx
- 3 x bridas para cables

### 4. Área efectiva

El área monitorizada por el detector se denomina área efectiva. El detector ofrece una cobertura circular del área con el radio de acción (r).

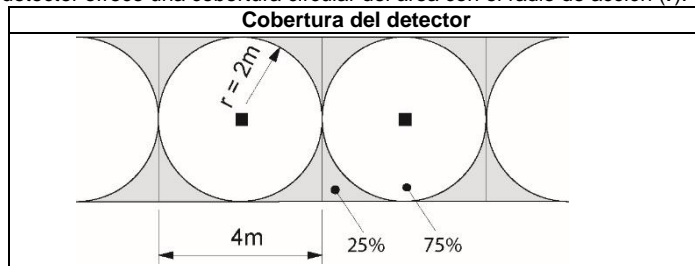

Las juntas en la construcción de la caja fuerte pueden perjudicar a la transmisión de la señal. Las puertas deben tener su propio detector instalado para proporcionar la cobertura correcta.

Las esquinas y los bordes bien sellados pueden reducir el radio de acción (r) en un 25 %; por este motivo, las esquinas y los bordes de las cajas fuertes de acero deben estar soldados de forma continua. Un posicionamiento erróneo puede reducir el área efectiva. Se recomienda instalar detectores en todos los planos (paredes, suelo y techo) del área protegida. La cobertura desde planos adyacentes no debe formar parte de una estrategia amplia de protección.

#### 4.1. Distancia de separación entre detectores

Los detectores deben posicionarse de manera que cubran todo el área a monitorizar. La distancia entre detectores se denomina distancia de separación (sd).

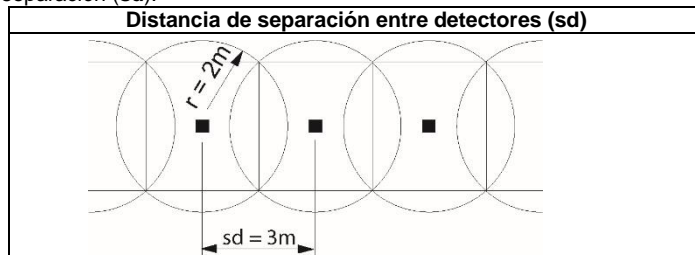

A fin de garantizar la cobertura completa del área protegida, se debe aplicar la siguiente fórmula para determinar la distancia de separación entre detectores sísmicos.

Distancia de separación (sd) = radio de acción (r) x 2 x 0,75

Ejemplo:

Material	Radio de acción	Distancia de separación
Acero	2m	3m
Hormigón	4m	6m

### 5. Instalación

#### 5.1. Montaje directo sobre acero

El detector sísmico GM760 se puede instalar directamente sobre una superficie metálica plana y uniforme.



Tome nota de la orientación del detector sísmico GM760 y del patrón de taladrado necesario.





Entre el detector y la superficie de montaje debe haber una conexión directa. Las pinturas, los barnices, la suciedad, la silicona y otros materiales similares pueden obstaculizar la transmisión acústica. Retire estos materiales del lugar de montaje antes de realizar la instalación.

Utilice la plantilla de taladrado GM7xx (incluida) para determinar el emplazamiento de los orificios necesarios.

1. Taladre 3 orificios de 3,2mm de diámetro y 6mm de profundidad. Dos orificios son para el detector y uno para el emisor de prueba interno GMXS1 (Fig. 1, elemento H).
2. Retire la plantilla de taladrado.
3. Realice en todos los orificios una rosca M4.
4. Fije el detector y el emisor de prueba a la superficie de montaje.

### 5.2. Instalación sobre acero utilizando la placa de montaje GMXP0

Utilice el lado del símbolo de soldadura de la placa de montaje GMXP0 (Fig. 2) para instalar el detector sobre superficies de acero irregulares o reforzadas.



La placa de montaje GMXP0 sirve para instalar un detector sísmico sobre una superficie de acero. Es fundamental utilizar el lado y los métodos de montaje correctos. En la placa GMXP0 se puede ver un símbolo de detector que indica la dirección del acceso de los cables al detector.



Tome nota de la orientación del detector sísmico GM760 y de la orientación necesaria de la placa de montaje GMXP0.

Símbolo de soldadura en GMXP0	
Símbolo del detector que muestra el acceso de los cables por la parte superior	

1. Con el símbolo de soldadura visible, fije la placa GMXP0 a la superficie de montaje con dos soldaduras en ángulo, tal como se muestra en la ilustración (Fig. 3, elemento B). Si no es posible soldar, utilice la placa GMXP0 como plantilla de taladrado.
  - Marque los 3 orificios avellanados situados en el centro (Fig. 3, elemento A).
  - Taladre 3 orificios de 3,2mm de diámetro (la profundidad estará determinada por el grosor de la superficie de montaje).
  - Realice una rosca M4.
  - Fije la placa GMXP0 con 3 tornillos avellanados M4 (incluidos con la placa GMXP0).
2. Monte el detector sobre la placa GMXP0.
3. Monte el emisor de prueba interno GMXS1 en el emplazamiento designado sobre la placa GMXP0 (Fig. 3, elemento C) y conéctelo al detector (Fig. 1, elemento F).

### 5.3. Instalación sobre hormigón utilizando la placa de montaje GMXP0

Utilice el lado indicado por el símbolo de taladrado de la placa de montaje GMXP0 (Fig. 4) para instalar el detector sobre superficies de hormigón.



La placa de montaje GMXP0 sirve para instalar un detector sísmico sobre una superficie de hormigón. Es fundamental utilizar el lado y los métodos de montaje correctos. En la placa GMXP0 se puede ver un símbolo de detector que indica la dirección del acceso de los cables al detector.



Tome nota de la orientación del detector sísmico GM760 y de la orientación necesaria de la placa de montaje GMXP0.

Símbolo de taladrado en GMXP0	
Símbolo del detector que muestra el acceso de los cables por la parte superior	

1. Utilice la plantilla de taladrado GM7xx (incluida) para determinar el emplazamiento de los orificios necesarios.
2. Taladre un orificio de Ø10mm x 60mm e inserte el taco de expansión de acero.
3. Taladre un orificio de Ø5mm x >22mm e inserte el taco de expansión de bronce GMXS1.



Cuando se instala sobre hormigón, el GMXS1 no debe tener contacto alguno con la placa de montaje GMXP0. El GMXS1 se debe unir al hormigón con el tornillo M4 x 21mm y el taco de expansión de bronce correspondiente.

4. Fije la placa GMXP0 al taco de expansión de acero con el tornillo M6 x 47mm.
5. Fije el GMXS1 al taco de expansión de bronce con el tornillo M4 x 21mm.
6. Monte el detector sobre la placa GMXP0.

### 6. Montaje del detector

1. Retire la cubierta del detector.

2. Fije el detector a la base de montaje ya preparada con los dos tornillos de montaje (Fig. 1, elementos I).
3. Retire el zócalo de acceso de cables (Fig. 5).
4. Conecte los cables de conexión al terminal (Fig. 1, elemento B) tal como se muestra en el diagrama (Fig. 6).
5. Asegure el cable a un anclaje de cable (Fig. 1, elementos C) con una brida para cables (incluida en el suministro).
6. Conecte los accesorios y programe el detector.
7. Retire las entradas de cables pretroqueladas según sea necesario para poder introducir los cables a través del zócalo (Fig. 5).
8. Vuelva a colocar el zócalo de acceso de cables.

### 7. Accesorios

Todos los accesorios (Fig. 7) se suministran con sus propias instrucciones de instalación. Es necesario seguir estas instrucciones de instalación para conseguir una instalación correcta y un rendimiento óptimo del detector sísmico. Para información sobre pedidos, consulte el apartado 14.

### 8. Programación

#### 8.1. Configuración de la aplicación (Fig. 1, elemento K)

El radio de acción especificado es válido para un ataque con una lanza de oxígeno. En caso de ataque con una herramienta mecánica (p. ej. un taladro), el valor puede hasta triplicarse. El radio de acción especificado es un valor orientativo en el que influyen mucho las características del material y el tipo de construcción.

Elija el tipo de material para el espacio protegido y el radio de detección requerido seleccionando las opciones del interruptor DIP tal como se indica a continuación:

Radio de acción (r)				
Modo	Fijo	Fijo	Fijo	MODO USUARIO
Acero	---	2m	---	1 / 1,5* / 2m
CAJA F. PESO RED.	---	---	2m	1,5 / 2m
Hormigón	4m	---	---	2,5 / 4 / 5m

Hay tres ajustes seleccionables a través del interruptor DIP (Fig. 1, elemento K), para habilitar los ajustes seleccionables del MODO USUARIO por medio del software SensTool del GMSW7. Los interruptores DIP 1 y 2 deben estar en la posición ON para que se puedan establecer comunicaciones entre el PC y el detector.

#### 8.2. Sensibilidad (Fig. 6, terminal 7)

Cuando esta entrada está activa, la sensibilidad del detector se reduce. La entrada de sensibilidad únicamente se debe aplicar en circunstancias especiales, y solo brevemente. La reducción de la sensibilidad debe realizarse de acuerdo con la normativa vigente, como la VdS en Alemania. El ajuste de fábrica es Activo "Alto"; el ajuste Activo "Bajo" se puede seleccionar con el software SensTool del GMSW7.

Durante la duración de la señal remota, la sensibilidad se reduce a un 12,5 % del ajuste original. Una posible aplicación es evitar que se dispare la alarma en los casos en los que prevalecen los ruidos relacionados con el funcionamiento.

#### 8.3. Entrada de prueba (Fig. 6, terminal 4)

El emisor de prueba interno GMXS1 (Fig. 1, elemento J) se activa aplicando una señal baja al terminal de entrada de prueba. Si el detector funciona correctamente, disparará una alarma (tiempo de activación <3 s). El ajuste de fábrica es Activo "Bajo". Activo "Alto" se puede seleccionar con el software SensTool del GMSW7.



Activo "Bajo" = 0 V aplicados para activar  
Activo "Alto" = 0 V eliminados para activar

### 9. Indicador LED

El LED rojo (Fig. 1, elemento E) parpadea durante la inicialización. En caso de alarma, el LED se enciende durante aprox. 2,5 segundos. El LED solo está visible cuando la cubierta del detector está quitada.

### 10. Puesta en servicio

1. Encienda la tensión de alimentación. El LED (Fig. 1, elemento E) parpadea durante 10 segundos.
2. Espere otros 20 segundos. A continuación, el detector ya está operativo.
3. Compruebe que se han seleccionado el radio y el tipo de material correctos con los interruptores DIP o con el software SensTool del GMSW7.

Si SensTool no está disponible, utilice un multímetro (Ri ≥ 20 kΩ) en el terminal 1 (0 V) y en el punto de comprobación (Fig. 1, elemento D) para monitorizar la señal de integración analógica:

Nivel en reposo	0 V
Inicio de la integración	1 V
Umbral de alarma (sin carga)	3 V

4. Compruebe las posibles interferencias con la opción SensTool > **Análisis**. El ajuste **Filtro digital** en la ficha **Configuración**



puede ayudar a reducir las interferencias inherentes. Para más información, consulte el software SensTool y el manual asociado.

### 10.1. Comprobaciones funcionales

Se pueden realizar las siguientes comprobaciones funcionales:

- Con la cubierta quitada, arañe la carcasa metálica del detector con un destornillador hasta que el LED (Fig. 1, elemento E) confirme una alarma.
- Aplique la entrada requerida al terminal 4 para activar el emisor de prueba interno GMXS1, si está incluido.
- Aplique la entrada requerida para activar el emisor de prueba externo GMXS5 (Fig. 7), si está incluido.
- Simule un ataque del área protegida.
- Vuelva a colocar la cubierta en su sitio con cuidado y atorníllela.

### 11. Servicio técnico

Compruebe el funcionamiento y la fijación al menos una vez al año, como se indica a continuación:

- Compruebe el funcionamiento del detector tal como se indica detalladamente en el apartado 10.1.
- Verifique la configuración del detector con los interruptores DIP o con el software SensTool del GMSW7.
- Compruebe el montaje del detector para asegurarse de que está fijado de forma segura.
- Compruebe que haya una conexión directa entre el detector y la superficie de montaje. Las pinturas, los barnices, la suciedad, la silicona y otros materiales similares pueden obstaculizar la transmisión acústica.

Para obtener orientación sobre este asunto, consulte las homologaciones locales.

### 12. Cajas fuertes modulares

Cuando se utilicen detectores sísmicos en cajas fuertes modulares de acero o de hormigón, deberán observarse estrictamente los siguientes principios:

- Grosor de 100mm a 400mm
- Anchura hasta 1000mm
- Longitud hasta 6500mm

Módulos con distribución de detectores

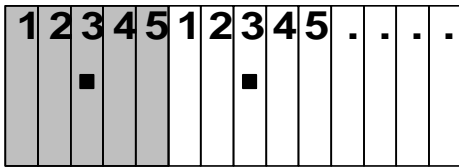

Juntas de esquina soldadas de forma continua entre paredes

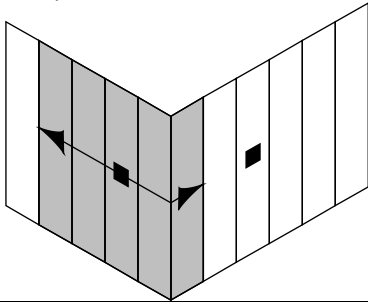

Siempre 1 detector en puertas

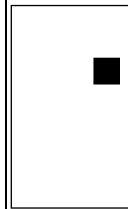

Cuando se utilicen detectores sísmicos en cajas fuertes modulares de acero o de hormigón, es fundamental el estricto cumplimiento de los siguientes principios:

1. Un detector para un máximo de 5 módulos de pared. El detector se debe montar en el módulo central.
2. Además de ir atornilladas, todas las juntas entre los módulos deberán estar soldadas de forma continua cada 400 - 500mm con un cordón de soldadura de 30 - 40mm.
3. Las juntas de esquina en los módulos de pared deben soldarse de forma continua si se desea extender el área efectiva más allá de las esquinas.
4. En el caso de módulos de pared equipados con detectores, los módulos del suelo y/o del techo directamente adyacentes podrán incluirse en el área efectiva si las juntas correspondientes se sueldan de forma continua.
5. En el caso de una construcción mixta, en la que se combinan diferentes espesores de módulo, las juntas deberán soldarse de forma continua.
6. Evite el montaje de detectores sobre módulos que lleven fijados raíles de guía para mecanismos de transporte de cajas fuertes, ventiladores u otros dispositivos mecánicos.
7. Los módulos con un orificio de entrega o recogida deben equiparse siempre con un detector. Este detector puede monitorizar también los módulos adyacentes.
8. Todas las puertas deben estar equipadas con un detector.
9. Programación:

	Ajuste para la aplicación
Máx. 5 módulos	Hormigón: radio de 4m
Puertas	Acero: radio de 2m

### 13. Datos técnicos

Tensión de alimentación (nom. 12 V c.c.)	Vcc = de 8 a 16 V c.c.
Consumo de corriente (de 8 a 16 V c.c.)	Itíp. = de 2,5 a 3,5 mA
• Estado de alarma	Imáx. = 5 mA
Salida de alarma, terminales 14+15:	
• Relé semiconductor	Se abre en caso de alarma y tensión baja
• Carga de contacto	30 V c.c. / 100 mA, carga óhmica
• Resistencia en serie	<45 Ω
• Tiempo de mantenimiento de alarma	2,5 segundos
Control de sabotaje terminales 10+11:	
• Microinterruptor, tapa + suelo	Se abre en caso de sabotaje
• Carga de contacto	30 V c.c. / 100 mA
• Lámina de protección antitaladro en la tapa	Sabotaje ⇒ Alarma
Entrada de prueba, terminal 4	Baja <1,5 V c.c. / Alta >3,5 V c.c.
Entrada remota, terminal 7	Baja <1,5 V c.c. / Alta >3,5 V c.c.
Temperatura de funcionamiento	De -40 °C a +70 °C
Temperatura de almacenamiento	De -40 °C a +70 °C
Humedad del aire (EN 60721), sin condensación	<95%
Homologaciones	Véase la placa de características por dentro de la cubierta del detector (Fig. 5)

### 14. Información para pedidos

<b>GM760</b> Detector sísmico	V54534-F108-A100
<b>GMXP0</b> Placa de montaje - GM7xx	VBZP:2772730001
<b>GMXS1</b> Emisor de prueba interno - GM7xx	VBZP:4202370001
<b>GMXS5</b> Emisor de prueba externo - GM7xx	VBZP:5627000001
<b>GMXW0</b> Caja empotrada en pared/techo - GM7xx	VBZP:2771210001
<b>GMXB0</b> Caja empotrada en suelo - GM7xx	VBZP:2772020001
<b>GMXP3</b> Protección contra bloqueo - GM7xx	VBZP:3470190001
<b>GMXP3Z</b> Protección contra bloqueo - GM7xx	VBZP:5712410001
<b>GMAS6</b> Kit de montaje móvil - GM7xx	VBZP:4886060001
<b>GMXD7</b> Lámina antitaladro (10x) - GM730/760/775	VA5Q00006245
<b>GMSW7</b> Software SensTool - GM730/760/775	VA5Q00006245
<b>GMXC2</b> Manguito de conexión (16mm) - GM7xx	VBZP:5021840001

fr

#### 1. Déclaration de conformité UE

Par la présente, Vanderbilt International Ltd (IRL) déclare que le type d'équipement considéré est en conformité avec toutes les directives UE applicables relatives au marquage CE. Il sera en conformité avec la directive 2014/30/UE (directive compatibilité électromagnétique (CEM)) à compter du 20.04.2016.

Le texte intégral de la déclaration de conformité aux directives de l'Union européenne est disponible à l'adresse Internet suivante :

<http://pcd.vanderbiltindustries.com/doc/Seismic>.

#### 2. Application

Le détecteur sismique GM760 assure une protection fiable contre les tentatives d'ouverture de coffres, de distributeurs automatiques de billets, de dépôts de nuit, de coffres de construction légère et de les salles de coffres modulaires en acier ou en béton. Le traitement intelligent du signal permet un réglage individuel de la sensibilité de détection et offre ainsi une grande sécurité contre les fausses alarmes. Le dispositif anti-sabotage installé sur le couvercle du détecteur (fig. 1, A) détecte toute tentative d'ouverture et celui de l'arrière de l'appareil détecte les essais d'arrachement de celui-ci.

**i** L'installation, la programmation et la mise en service doivent être effectués par des spécialistes.

**i** Des exigences supplémentaires relatives à l'homologation sont fournies dans l'annexe.

### 3. Contenu

- 1 détecteur sismique GM760
- 1 gabarit de perçage GM7xx
- 3 attaches-câbles

### 4. Zone efficace

La surface surveillée par le détecteur est appelée zone efficace. Il couvre la zone délimitée par le rayon d'action (r) autour du détecteur.

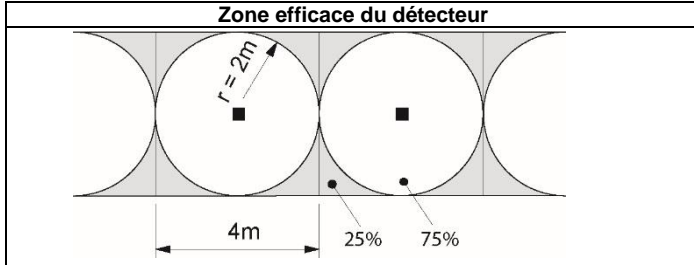

Les joints de la chambre forte peuvent entraver la transmission du signal. Les portes doivent être munies de leur propre détecteur pour garantir une couverture suffisante.

Les coins et les arêtes des coffres en acier doivent donc être soudés sans interruption car une étanchéité simple peut réduire de 25 % le rayon d'action (r). Un mauvais positionnement peut réduire la zone efficace. Il est recommandé d'équiper de détecteurs toutes les zones planes (murs, plancher et plafond) de la zone à protéger. La protection venant de plans (ou pièces) adjacents ne saurait entrer dans une stratégie globale de protection.

#### 4.1. Écart entre détecteurs

La position et l'écart entre les détecteurs sont à choisir de manière à couvrir l'ensemble de la surface à surveiller. La distance entre les détecteurs est nommée écart (sd).

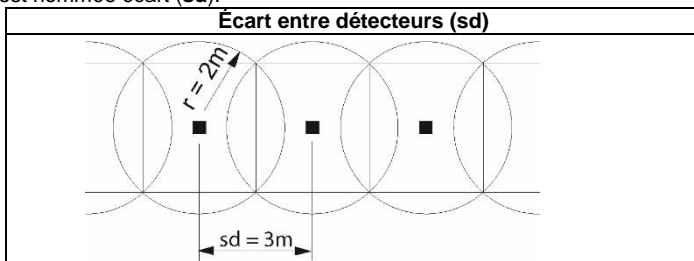

Pour assurer la couverture complète de la zone à protéger, la formule suivante sera appliquée pour déterminer l'écart entre les détecteurs sismiques.

Écart (sd) = rayon d'action (r) x 2 x 0,75

Exemple :

Matériau	Rayon d'action	Écart entre détecteurs
Acier	2m	3m
Béton	4m	6m

### 5. Installation

#### 5.1. Montage direct sur acier

Le détecteur sismique GM760 peut être monté directement sur une surface métallique.

**i** Prenez note de l'orientation du détecteur sismique GM760 et du gabarit de perçage requis.

Il doit y avoir un contact direct entre le détecteur et le support. Les peintures, vernis, impuretés, silicone, etc. entravent les signaux acoustiques. Éliminez ces matières de la surface de montage avant l'installation du détecteur.

Utilisez le gabarit de perçage GM7xx (fourni) pour déterminer l'emplacement des trous nécessaires.

1. Pour chaque plaque, percez 3 trous de 3,2mm x 6mm de profondeur. 2 trous pour le détecteur et 1 trou pour l'émetteur de contrôle interne (fig. 1, H).
2. Retirez le gabarit de perçage.
3. Filetez les trous en métrique M4.
4. Assurez le détecteur et l'émetteur de contrôle sur la surface de montage.

#### 5.2. Installation sur acier avec la plaque de montage GMXP0

Utilisez la face portant le pictogramme de soudure de la plaque GMXP0 (fig. 2) pour monter le détecteur sur une surface non plane ou en acier renforcé.



La plaque de montage GMXP0 peut être utilisée pour installer un détecteur sur une surface d'acier. Veillez à utiliser la bonne face de la plaque et à respecter les instructions de montage. La plaque GMXP0 porte un pictogramme de détecteur pour indiquer la place de l'entrée du câble au détecteur.



Prenez note de l'orientation du détecteur sismique GM760 et du sens de montage de la plaque GMXP0.

Souder la plaque GMXP0.	
Pictogramme indiquant l'entrée du câble en haut du détecteur	

4. Fixez la plaque GMXP0 sur la surface de montage, avec le pictogramme Soudure visible, par deux soudures d'angle (fig. 3, B). Si le soudage n'est pas possible, utilisez la plaque GMXP0 comme gabarit de perçage.
  - Marquez les 3 trous fraisés du centre (fig. 3, A).
  - Percez 3 trous de 3,2mm de diamètre (la profondeur dépend de l'épaisseur de la surface de montage).
  - Filetez les trous en métrique M4.
  - Fixez la plaque GMXP0 à l'aide des 3 vis à tête fraisée M4 (fournies).
5. Fixez le détecteur sur la plaque GMXP0.
6. Montez l'émetteur de contrôle interne GMXS1 à l'emplacement prévu à cet effet sur la plaque GMXP0 (fig. 3, C) et connectez le détecteur (fig. 1, F).

#### 5.3. Installation sur béton avec la plaque de montage GMXP0

Utilisez la face portant le pictogramme de perçage de la plaque GMXP0 (fig. 4) pour monter le détecteur sur une surface en béton.



La plaque de montage GMXP0 peut être utilisée pour installer un détecteur sur une surface en béton. Veillez à utiliser la bonne face de la plaque et à respecter les instructions de montage. La plaque GMXP0 porte un pictogramme de détecteur pour indiquer la place de l'entrée du câble au détecteur.



Prenez note de l'orientation du détecteur sismique GM760 et du sens de montage de la plaque GMXP0.

Pictogramme de perçage sur la plaque GMXP0	
Pictogramme indiquant l'entrée du câble en haut du détecteur	

1. Utilisez le gabarit de perçage GM7xx (fourni) pour déterminer l'emplacement des trous nécessaires.
2. Percez un trou de 10mm de diamètre x 60mm et insérez la cheville d'expansion en acier.
3. Percez un trou de 5mm de diamètre x 22mm et insérez la cheville GMXS1 d'expansion en laiton.
 

S'il est installé sur du béton, le GMXS1 ne doit pas être en contact avec la plaque de montage GMXP0. Le GMXS1 doit être directement fixé sur le béton à l'aide de la vis M4 x 21mm et de sa cheville d'expansion en laiton.
4. Fixez la GMXP0 à l'aide de la vis M6 x 47mm dans la cheville d'expansion en acier.
5. Fixez la GMXS1 à l'aide de la vis M4 x 21mm dans la cheville d'expansion en laiton.
6. Montez le détecteur sur la plaque GMXP0.

#### 6. Montage du détecteur

1. Retirez le couvercle amovible du détecteur.
2. Fixez le détecteur sur la base de montage prévue à l'aide des deux vis (fig. 1, I).
3. Retirez le couvercle d'accès du câble (fig. 5).
4. Branchez les câbles de connexion au bornier (fig. 1, B) comme indiqué sur le schéma (fig. 6).
5. Passez le câble comme indiqué (fig. 1, C) avec le lien fourni.
6. Connectez les accessoires et programmez le détecteur.
7. Retirez les caches d'accès du câble afin de faire passer celui-ci à travers le couvercle amovible (fig. 5).
8. Remettez en place le couvercle amovible d'accès du câble.

#### 7. Accessoires

Tous les accessoires (fig. 7) sont accompagnés d'instructions d'installation. Ces instructions doivent être respectées pour installer correctement les accessoires et obtenir les meilleures performances du détecteur sismique. Pour passer commande, voir la section 14.

#### 8. Programmation

##### 8.1. Paramétrage de l'application (fig. 1, K)

Le rayon d'action indiqué prévoit une éventuelle attaque à la lance à oxygène. En cas d'attaque avec un outil mécanique (par ex., une perceuse), la valeur peut être jusqu'à trois fois supérieure. Le rayon d'action indiqué est une valeur indicative qui dépend fortement de la qualité du support.

Sélectionnez le type de matériau de l'espace à protéger et le rayon d'action à l'aide du commutateur DIP, comme indiqué ci-dessous :

Rayon d'action (r)				
Mode	Fixe	Fixe	Fixe	MODE UTILISATEUR
Acier	---	2m	---	1 / 1,5* / 2m
LWS	---	---	2m	1,5 / 2m
Béton	4m	---	---	2,5 / 4 / 5m

Le commutateur DIP permet de sélectionner 3 configurations (fig. 1, K), pour activer les configurations du MODE UTILISATEUR dans le logiciel GMSW7 SensTool. Les commutateurs DIP 1 et 2 doivent être réglés sur ON afin d'établir la communication entre le PC et le détecteur.

### 8.2. Sensibilité (fig. 6, borne 7)

Lorsque cette entrée est active, la sensibilité du détecteur est réduite. Cette option doit être appliquée uniquement dans des circonstances particulières et seulement pour de courtes périodes. Toute réduction de la sensibilité doit être appliquée dans le respect des normes en vigueur. Le paramètre par défaut est Actif bas. Actif haut peut être sélectionné dans le logiciel GMSW7 SensTool.



La sensibilité doit être réduite à 12,5 % de sa valeur originale pendant la durée de la télésignalisation. Cela permet par exemple d'éviter le déclenchement de l'alarme en cas de forts bruits de fonctionnement.

### 8.3. Entrée de contrôle (fig. 5, borne 4)

L'émetteur de contrôle interne GMXS1 (fig. 1, J) est activé par l'application d'un signal bas sur la borne d'essai de contrôle. Lorsque le détecteur fonctionne correctement, il déclenche une alarme (temps de déclenchement < 3 s).

Le paramètre par défaut est Actif bas. Le paramètre Actif haut peut être sélectionné dans le logiciel GMSW7 SensTool.



Actif bas = 0 V appliqué pour activer  
Actif haut = 0 V retiré pour activer

### 9. Témoins LED

La LED rouge (fig. 1, E) clignote lors de l'initialisation. En cas d'alarme, la LED reste allumée environ 2,5 s. Le témoin est visible seulement si le couvercle du détecteur est retiré.

### 10. Mise en service

- Mise sous tension de l'appareil.  
Le témoin (fig. 1, E) clignote pendant 10 secondes.
- Attendez encore 20 secondes.  
Le détecteur est maintenant opérationnel.
- Vérifiez que les paramètres rayon d'action et type de matériau corrects ont été sélectionnés sur les commutateurs DIP ou dans le logiciel SensTool du GMSW7.

Si le logiciel n'est pas disponible, appliquez un multimètre ( $R_i \geq 20 \text{ k}\Omega$ ) sur la borne 1 (0 V) et sur le point test (fig. 1, D) pour surveiller le signal d'intégration analogique :

Courant de repos	0 V
Démarrage d'intégration	1 V
Seuil d'alarme (non chargé)	3 V

- Recherchez les interférences avec l'option > **Analyse** du logiciel SensTool. L'option **Digital Filter** (filtre numérique) de l'onglet **Settings** (Paramètres) peut aider à réduire les interférences. Pour un complément d'information, veuillez consulter le logiciel SensTool et le manuel correspondant.

#### 10.1. Contrôles de fonctionnement

Les contrôles de fonctionnement sont réalisés comme suit :

- Retirez le couvercle, grattez le boîtier métallique du détecteur avec un tournevis jusqu'à ce que le témoin (fig. 1, E) confirme l'alarme.
- Activez la borne 4 pour déclencher l'émetteur de contrôle interne GMXS1, s'il est présent.
- Activez l'émetteur de contrôle interne GMXS5 (fig. 7), s'il est présent.
- Simulez une agression dans la zone efficace.
- Refermez et vissez soigneusement le couvercle.

### 11. Fonctionnement

Vérifiez au moins une fois par an le fonctionnement et la fixation du détecteur, comme indiqué ci-dessous :

- Le test de fonctionnement du détecteur est expliqué à la section 10.1.
- Vérifiez le paramétrage du détecteur au niveau des commutateurs DIP ou dans le logiciel GMSW7 SensTool.
- Vérifiez le montage et la bonne fixation du détecteur.
- Vérifiez que le détecteur est bien en contact avec la surface de montage. Les peintures, vernis, impuretés, silicone, etc. entravent les signaux acoustiques.

Consultez les règlements locaux en la matière.

### 12. Coffres modulaires

Les instructions suivantes doivent être strictement respectées pour l'utilisation de détecteurs sismiques sur des coffres-forts modulaires en acier ou en béton.

- Épaisseur de 100mm à 400mm
- Largeur 1 000mm max.
- Longueur 6 500mm max.

Modules avec compartiment détecteur

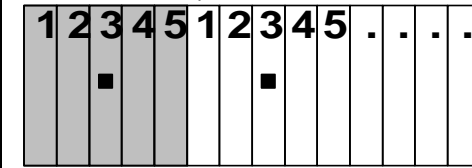

Les soudures d'angle doivent être continues.

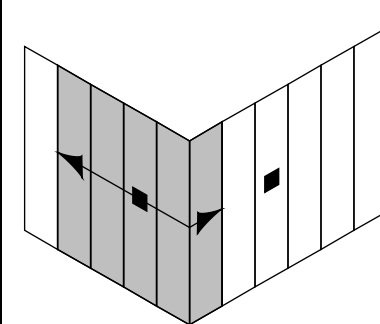

Toujours 1 détecteur sur les portes.

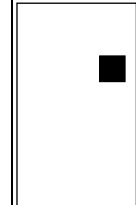

Veuillez impérativement prendre en considération et respecter les principes suivants lors de l'utilisation de détecteurs sismiques sur les coffres-forts modulaires en acier ou en béton :

- Un détecteur pour 5 éléments muraux maximum. Le détecteur doit être monté sur l'élément central.
- Tous les éléments doivent être vissés les uns aux autres et dotés de joints soudés tous les 400-500mm sur 30-40mm de long.
- Les liaisons d'angle des éléments muraux doivent être soudées en continu lorsque la zone efficace doit porter sur les angles.
- Sur les éléments muraux à détecteurs intégrés, l'élément de sol ou de plafond contigu peut être intégré à la zone efficace si les parties embouties sont soudées en continu.
- Dans les montages mixtes où différentes épaisseurs d'éléments sont utilisées, les parties embouties doivent être soudées en continu.
- Éviter de placer les détecteurs sur les éléments comportant des rails de guidage d'élévateurs de cassettes, des ventilateurs ou d'autres équipements mécaniques.
- N'équipez d'un détecteur que les éléments munis d'une fente d'entrée ou de sortie. Le détecteur peut surveiller les éléments contigus.
- Placez un détecteur sur chaque porte.
- Programmation :

	Paramétrage de l'application
Max. 5 modules	Béton : 4m de rayon
Portes	Acier : 2m de rayon

### 13. Caractéristiques techniques

Tension d'alimentation (nom. 12 Vcc)	Vcc = 8-16 Vcc
Consommation électrique (8-16 Vcc)	typ. = 2,5-3,5 mA
• Déclenchement de l'alarme	max. = 5 mA
Sortie d'alarme, bornes 14 + 15 :	
• Relais semi-conducteur	Ouvre en cas d'alarme + sous-tension
• Charge utile	30 Vcc/100 mA, charge ohmique
• Résistance série	< 45 $\Omega$
• Durée de l'alarme	2,5 secondes
Bornes de surveillance de sabotage 10+11	
• Microrupteur, couvercle + plancher	Ouvre en cas de sabotage
• Charge utile	30 Vcc/100 mA
• Film de protection de perçage dans le couvercle	Sabotage $\Rightarrow$ Alarme
Entrée de contrôle, borne 4	Bas < 1,5 Vcc/Haut > 3,5 Vcc
Entrée de contrôle, borne 7	Bas < 1,5 Vcc/Haut > 3,5 Vcc
Température de fonctionnement	de -40 °C à +70 °C
Température de stockage	de -40 °C à +70 °C
Humidité de l'air (EN 60721) sans condensation	< 95 %
Autorisations	Voir le type de plaque à l'intérieur du détecteur (fig. 5)



## 14. Informations pour passer commande

<b>GM760</b> Détecteur sismique	V54534-F108-A100
<b>GMXP0</b> Plaque de montage - GM7xx	VBZ:2772730001
<b>GMXS1</b> Émetteur de contrôle interne - GM7xx	VBZ:4202370001
<b>GMXS5</b> Émetteur de contrôle externe - GM7xx	VBZ:5627000001
<b>GMXW0</b> Mur/Boîtier encastrable pour plafond - GM7xx	VBZ:2771210001
<b>GMXB0</b> Boîtier encastrable pour plancher - GM7xx	VBZ:2772020001
<b>GMXP3</b> Protection verrou - GM7xx	VBZ:3470190001
<b>GMXP3Z</b> Protection verrou - GM7xx	VBZ:5712410001
<b>GMAS6</b> Kit de montage amovible - GM7xx	VBZ:4886060001
<b>GMXD7</b> Feuille anti-perçage (10 unités) - Gm730/760/775	VA5Q00006245
<b>GMSW7</b> Logiciel SensTool - GM730/760/775	VA5Q00006245
<b>GMXC2</b> Manchon de raccordement (16mm) - GM7xx	VBZ:5021840001

it

### 1. Dichiarazione di conformità CE

Con la presente Vanderbilt International (IRL) dichiara che questo tipo di apparecchio è conforme a tutte le Direttive UE pertinenti per la marcatura CE. Dal 20/04/2016 è conforme alla Direttiva 2014/30/UE (Direttiva sulla compatibilità elettromagnetica).

Il testo completo della dichiarazione di conformità UE è disponibile al seguente sito web:

<http://pcd.vanderbiltindustries.com/doc/Seismic>.

### 2. Applicazione

Il rivelatore sismico GM760 rileva in modo affidabile tentativi di scasso in casseforti, bancomat, casse continue, casseforti leggere, caveau e camere blindate modulari in acciaio o calcestruzzo. L'elaborazione intelligente dei segnali consente una regolazione individuale della sensibilità del rilevamento e quindi un'elevata protezione contro i falsi allarmi. L'anti-manomissione per il coperchio del rivelatore (Fig. 1, elemento A) rileverà l'apertura del rivelatore e l'anti-manomissione sul retro del rivelatore rileverà la rimozione forzata.

**i** Il montaggio, la programmazione e la messa in funzione devono essere effettuati da personale specializzato.

**i** I requisiti supplementari dell'omologazione sono presenti nell'appendice alla fine di questo documento.

### 3. Indice

- 1 rivelatore sismico GM760
- 1 dima di foratura GM7xx
- 3 fascette per cavi

### 4. Area effettiva

La superficie sorvegliata dal rivelatore viene denominata area effettiva. Questa si espande a forma di cerchio a partire dal rivelatore con un raggio di azione (r).

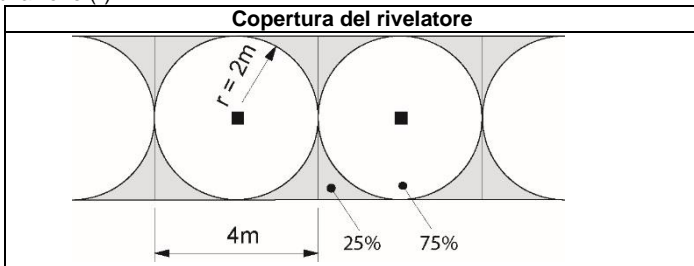

I giunti nella costruzione del caveau possono impedire la trasmissione del segnale. Le porte devono avere il proprio rivelatore installato per fornire la corretta copertura.

Angoli e spigoli ben sigillati riducono il raggio d'azione (r) ogni volta di >25%, pertanto gli angoli e gli spigoli nelle casseforti di acciaio devono essere saldati in modo continuo. Un posizionamento errato può ridurre l'area effettiva. Si consiglia di installare i rivelatori su tutti i piani (pareti, pavimento e soffitto) dell'area protetta. La copertura dai piani adiacenti non dovrebbe formare parte di una strategia di protezione completa.

#### 4.1. Distanza di interasse dei rivelatori

I rivelatori devono essere posizionati in modo tale da far sì che venga coperta l'intera superficie da sorvegliare. La distanza tra i rivelatori si denomina distanza di interasse (sd).

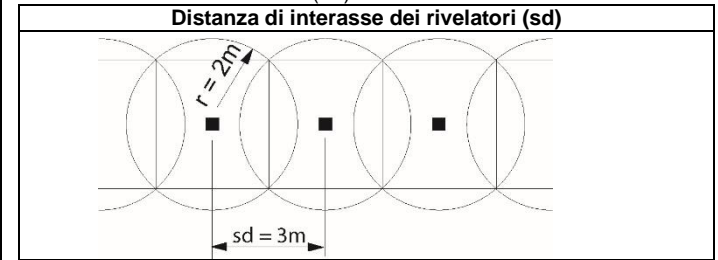

Per garantire una copertura completa dell'area protetta, applicare la formula seguente per determinare la distanza di interasse corretta tra i rivelatori sismici.

Distanza di interasse (sd) = raggio di azione (r) x 2 x 0,75

Esempio:

Materiale	Raggio di azione	Distanza di interasse
Acciaio	2m	3m
Calcestruzzo	4m	6m

## 5. Installazione

### 5.1. Montaggio diretto su acciaio

Il rivelatore sismico GM760 può essere installato direttamente su una superficie in metallo piatta e regolare.

**i** Verificare l'orientazione del rivelatore sismico GM760 e dello schema di foratura necessario.

**i** Tra il rivelatore e la superficie di montaggio deve esserci un collegamento diretto. Colori, vernici, sporco, silicone o simili impediscono l'acustica. Togliere questi materiali dal punto di montaggio prima dell'installazione.

Utilizzare la dima di foratura GM7xx (in dotazione) per definire la posizione dei fori previsti.

1. Eseguire 3 fori da 3,2mm, profondi 6mm. 2 fori per il rivelatore e 1 foro per il trasmettitore di prova interno GMXS1 (Fig. 1, elemento H).
2. Togliere la dima di foratura.
3. Filettare tutti i fori per M4.
4. Fissare il rivelatore e il trasmettitore di prova alla superficie di montaggio.

### 5.2. Installazione su acciaio usando la piastra di montaggio GMXP0

Usare il lato col simbolo di saldatura della piastra di montaggio GMXP0 (Fig. 2) per installare il rivelatore su superfici in acciaio irregolari o rinforzate.

**i** La piastra di montaggio GMXP0 può essere usata per l'installazione di un rivelatore sismico su una superficie di acciaio. È fondamentale usare il lato corretto e i metodi di montaggio corretti. Il GMXP0 mostra il simbolo di un rivelatore per indicare la direzione dell'accesso cavi al rivelatore.

**i** Verificare l'orientazione del rivelatore sismico GM760 e della piastra di montaggio GMXP0 necessaria.

Simbolo di saldatura GMXP0	
Simbolo del rivelatore che mostra l'accesso cavi sopra	

1. Con il simbolo di saldatura visibile, applicare la GMXP0 alla superficie di montaggio usando due saldature d'angolo come mostrato (Fig. 3, elemento B).

Se non fosse possibile realizzare la saldatura, utilizzare la GMXP0 come dima di foratura.

- Segnare i 3 fori svasati posizionati centralmente (Fig. 3, elemento A).
  - Eseguire 3 fori da 3,2mm di diametro (determinare la profondità in base allo spessore della superficie di montaggio).
  - Filettare per M4.
  - Fissare la GMXP0 usando 3 viti svasate M4 (in dotazione con GMXP0).
2. Montare il rivelatore sulla GMXP0.
  3. Montare il trasmettitore di prova interno GMXS1 nel punto designato sul GMXP0 (Fig. 3, elemento C) e collegare al rivelatore (Fig. 1, elemento F).

### 5.3. Installazione su calcestruzzo usando la piastra di montaggio GMXP0

Usare il lato col simbolo di foratura della piastra di montaggio GMXP0 (Fig. 4) per installare il rivelatore su superfici in calcestruzzo.

**i** La piastra di montaggio GMXP0 può essere usata per l'installazione di un rivelatore sismico su una superficie in calcestruzzo. È fondamentale usare il lato corretto e i metodi di montaggio corretti. La GMXP0 mostra il simbolo di un rivelatore per indicare la direzione dell'accesso cavi al rivelatore.

**i** Verificare l'orientazione del rivelatore sismico GM760 e della piastra di montaggio GMXP0 necessaria.

Simbolo di perforazione GMXP0	
Simbolo del rivelatore che mostra l'accesso cavi sopra	

- Utilizzare la dima di foratura GM7xx (in dotazione) per definire la posizione dei fori previsti.
- Eseguire un foro da Ø 10mm x 60mm e inserire il tassello ad espansione in acciaio.
- Eseguire un foro da Ø 5mm x 22mm e inserire il tassello ad espansione in ottone.



In caso di montaggio su calcestruzzo, il trasmettitore di controllo GMXS1 non deve essere a contatto con la piastra di montaggio GMXP0. Il trasmettitore di controllo GMXS1 va montato sul calcestruzzo con la vite M4 x 21mm e il relativo tassello ad espansione in ottone.

- Fissare il dispositivo GMXP0 al tassello ad espansione in acciaio con la vite M6 x 47mm.
- Fissare il trasmettitore di controllo GMXS1 al tassello ad espansione in ottone con la vite M4 x 21mm.
- Montare il rivelatore sulla GMXP0.

### 6. Montaggio del rivelatore

- Rimuovere il coperchio dal rivelatore.
- Applicare il rivelatore alla base di montaggio preparata usando le due viti di montaggio (Fig. 1, elementi I).
- Togliere la maschera di accesso cavi (Fig. 5).
- Collegare i cavi di connessione al terminale (Fig. 1, elemento B) come mostrato nel diagramma (Fig. 6).
- Fissare il cavo ad un fermo per cavi (Fig. elementi C) con una fascetta per cavi (in dotazione).
- Collegare gli accessori e programmare il rivelatore.
- Togliere i punti di accesso per cavi pre-formati come previsto per consentire l'accesso dei cavi tramite la maschera (Fig. 5).
- Montare di nuovo la maschera di accesso cavi.

### 7. Accessori

Tutti gli accessori (Fig. 7) hanno istruzioni di installazione proprie, fornite con ogni accessorio. Attenersi a queste istruzioni di installazione ai fini della corretta installazione e ottima prestazione del rivelatore sismico. Per informazioni sulle ordinazioni, vedi punto 14.

### 8. Programmazione

#### 8.1. Impostazione dell'applicazione (Fig. 1, elemento K)

Il raggio di azione indicato vale per un tentativo di scasso con lancia per ossigeno. Mentre nel caso di un tentativo di scasso con un utensile meccanico (ad es. trapano), il valore può aumentare fino al triplo. Il raggio di azione indicato è un valore indicativo che dipende fortemente dalle condizioni della base di montaggio.

Scegliere il tipo di materiale per lo spazio protetto e il raggio di rilevamento necessario selezionando le opzioni dell'interruttore DIP, come di seguito:

Raggio di azione (r)				
Modo	Fisso	Fisso	Fisso	MODO UTENTE
Acciaio	---	2m	---	1 / 1,5* / 2m
LWS	---	---	2m	1,5 / 2m
Calcestruzzo	4m	---	---	2,5 / 4 / 5m

Ci sono 3 impostazioni selezionabili tramite l'interruttore DIP (Fig. 1, elemento K) per attivare le impostazioni selezionabili MODO UTENTE tramite il software SensTool GMSW7. Gli interruttori DIP 1 e 2 devono essere in posizione ON per stabilire comunicazioni tra il computer e il rivelatore.

#### 8.2. Sensibilità (Fig. 6, terminale 7)

Quando questo ingresso è attivo, la sensibilità del rivelatore è ridotta. L'ingresso sensibilità deve essere applicato solo in particolari circostanze e solo per brevi periodi di tempo. La riduzione della sensibilità deve avvenire in accordo con le norme in vigore. L'impostazione predefinita è Attivo basso, Attivo alto è selezionabile tramite il software SensTool GMSW7.



La sensibilità viene ridotta a 1/8 per la durata del segnale remoto. Applicazione: impedire un'attivazione di allarme in caso di forti rumori legati al funzionamento.

#### 8.3. Ingresso di prova (Fig. 6, terminale 4)

L'ingresso di prova interno GMXS1 (Fig. 1, elemento J) è attivato tramite l'applicazione di un segnale basso nel terminale di ingresso di prova. Se il rivelatore funziona correttamente, fa scattare un allarme (tempo di intervento < 3 s).

L'impostazione predefinita è Attivo basso. Attivo alto è selezionabile tramite il software SensTool GMSW7.



Attivo basso = applicazione di 0 V per l'attivazione  
Attivo alto = applicazione di 0 V per l'attivazione

### 9. Indicatore LED

Il LED rosso (Fig. 1, elemento E) lampeggia durante la messa in servizio e l'inizializzazione. In caso di allarme il LED si accende per ca. 2,5 s. Questo LED è visibile solo se il coperchio del rivelatore viene tolto.

### 10. Messa in esercizio

- Applicare la tensione di alimentazione.  
Il LED (Fig. 1, elemento E) lampeggia per 10 secondi.
- Lasciare il rivelatore per altri 20 secondi.  
Il rivelatore è ora operativo.
- Verificare che il raggio corretto e il tipo di materiale sono stati selezionati dagli interruttori DIP o software SensTool GMSW7.

Se SensTool non è disponibile, usare uno strumento di misura (Ri ≥ 20 kΩ) sul morsetto 1 (0 V) e al punto di prova (Fig. 1, elemento D) per un segnale di integrazione analogico:

Livello di riposo	0 V
Avvio integrazione	1 V
Soglia di allarme (senza carico)	3 V

- Controllare l'interferenza usando l'opzione SensTool > **Analisi**. L'opzione **Filtro digitale** nella scheda **Impostazioni** può aiutare a ridurre l'interferenza inerente. Per altre informazioni far riferimento al software SensTool e al manuale associato.

### 10.1. Controlli funzionali

I controlli funzionali possono essere eseguiti come di seguito

- Con il coperto rimosso, raschiare con un cacciavite l'alloggiamento metallico del rivelatore finché il LED (Fig. 1, elemento E) non conferma un allarme.
- Applicare l'ingresso necessario al terminale 4 per attivare il trasmettitore di prova interno GMXS1, se fornito.
- Applicare l'ingresso necessario per attivare il trasmettitore di prova esterno GMXS5 (Fig. 7), se fornito.
- Simulare una manomissione sullo spazio protetto.
- Chiudere il coperchio con cura, stringendo le viti.

### 11. Assistenza

Controllare almeno una volta l'anno il funzionamento e il fissaggio, come di seguito:

- Provare il rivelatore a livello funzionale come da punto 10.1.
- Verificare le impostazioni del rivelatore con gli interruttori DIP o mediante il software SensTool GMSW7.
- Controllare il montaggio del rivelatore per verificarne la corretta applicazione.
- Verificare che tra il rivelatore e la superficie di montaggio ci sia un collegamento diretto. Colori, vernici, sporco, silicone o simili impediscono l'acustica.

Far riferimento alle approvazioni locali per una guida in merito.

### 12. Casseforti modulari

Nell'impiego del rivelatore sismico su casseforti modulari in acciaio o calcestruzzo devono essere assolutamente osservate e rispettate le seguenti norme:

- Spessore da 100mm a 400mm
- Larghezza fino a 1000mm
- Lunghezza fino a 6500mm

Moduli con suddivisione del rivelatore

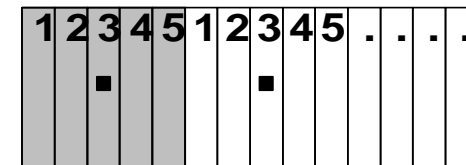

Saldare in modo continuo il collegamento angolare tra un muro e l'altro

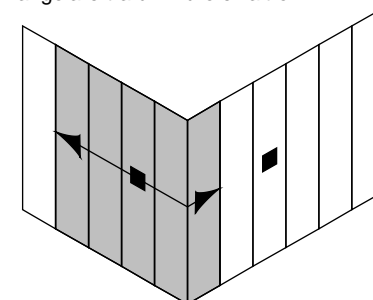

Sempre 1 rivelatore sulle porte



Nell'impiego del rivelatore sismico su casseforti modulari in acciaio o calcestruzzo devono essere assolutamente osservate e rispettate le seguenti norme:

- Un rivelatore per un massimo di 5 moduli a muro. Il rivelatore deve essere posizionato sul modulo centrale.

- Oltre ad avvitare tutti i giunti tra i moduli è necessario saldarli puntualmente ogni 400...500mm con un cordone di saldatura di 30...40mm.
- I collegamenti angolari nei moduli a muro sono da saldare in modo continuo se si vuole sfruttare l'area effettiva al di sopra degli angoli.
- Nel caso di moduli a muro con rivelatori montati, è possibile includere nell'area effettiva i moduli a pavimento o a soffitto direttamente adiacenti, solo se il rispettivo giunto è saldato in modo continuo.
- Nel caso di costruzioni miste, nelle quali vengono combinati moduli di diversi spessori, è necessario che i giunti siano sempre saldati in modo continuo.
- Evitare di posizionare i rivelatori direttamente sui moduli dove sono fissate le guide per montacarichi a cassetta, ventilatori o altre installazioni meccaniche.
- Equipaggiare con un rivelatore qualsiasi modulo dotato di un'apertura di entrata/uscita. Il rivelatore è in grado di sorvegliare anche i moduli adiacenti.
- Montare un rivelatore per ogni porta.
- Programmazione:

	Impostazione dell'applicazione
Su max 5 elementi	Calcestruzzo: raggio 4m
Sulle porte	Acciaio: raggio 2m

### 13. Specifiche tecniche

Tensione d'alimentazione (nom. 12 VCC)	Vcc = 8 fino a 16 VCC
Assorbimento di corrente (da 8 fino a 16 VCC)	tip. = da 2,5 fino a 3,5 mA
• Condizione di allarme	Imax. = 5 mA
Uscita di allarme, morsetti 14+15:	
• Relè semiconduttore	Aperto in caso di allarme + tensione bassa
• Carico di contatto	30 V CC/100 mA, carico ohmico
• Resistenza in serie	<45 Ω
• Tempo di tenuta dell'allarme	2,5 secondi
Monitoraggio antisabotaggio terminali	10+11
• Microinterruttori, coperchio + base	Aperto in caso di sabotaggio
• Carico di contatto	30 V CC/100 mA
• Lamina anti perforazione nel coperchio	Sabotaggio ⇒ Allarme
Ingresso di prova, morsetto 4	Basso <1,5 V CC/Alto >3,5 V CC
Ingresso remoto, morsetto 7	Basso <1,5 V CC/Alto >3,5 V CC
Temperatura di funzionamento	-40 °C fino a +70 °C
Temperatura di stoccaggio	-40 °C fino a +70 °C
Umidità dell'aria (EN 60721) senza condensa	<95%
Omologazioni	Vedere la targhetta del modello all'interno del coperchio del rivelatore (Fig. 5)

### 14. Informazioni per le ordinazioni

<b>GM760</b> Rivelatore sismico	V54534-F108-A100
<b>GMXP0</b> Piastra di montaggio – GM7xx	VBZP:2772730001
<b>GMXS1</b> Trasmettitore di prova interno – GM7xx	VBZP:4202370001
<b>GMXS5</b> Trasmettitore di prova esterno – GM7xx	VBZP:5627000001
<b>GMXW0</b> Scatola per incavo a parete / soffitto – GM7xx	VBZP:2771210001
<b>GMXB0</b> Scatola per incavo da pavimento – GM7xx	VBZP:2772020001
<b>GMXP3</b> Protezione blocco – GM7xx	VBZP:3470190001
<b>GMXP3Z</b> Protezione blocco – GM7xx	VBZP:5712410001
<b>GMAS6</b> Kit di montaggio amovibile – GM7xx	VBZP:4886060001
<b>GMXD7</b> Lamina anti perforazione (10x) – Gm730/760/775	VA5Q00006245
<b>GMSW7</b> SensTool-SW – Gm730/760/775	VA5Q00006245
<b>GMXC2</b> Manicotto di raccordo (16mm) – GM7xx	VBZP:5021840001

pl

### 1. zgodności WE

Vanderbilt International (IRL) Ltd niniejszym oświadcza, że poniższy produkt jest zgodny ze wszystkimi odnoszonymi dyrektywami UE w zakresie oznakowania CE. Od 20.04.2016 r. zapewniona jest zgodność z dyrektywą 2014/30/UE (dyrektywa kompatybilności elektromagnetycznej).

Pełna treść deklaracji zgodności UE jest dostępna pod następującym adresem internetowym:

<http://pcd.vanderbiltindustries.com/doc/Seismic>.

### 2. Aplikacja

Czujka sejsmiczna GM760 gwarantuje niezawodną ochronę przed próbami włamań do sejfów, bankomatów, nocnych wrzutni depozytowych, sejfów lekkich (LWS), skarbów i skarbów modułowych ze stali/betonu. Inteligentny system przetwarzania sygnałów umożliwia indywidualną konfigurację poziomu czułości detekcji, redukując tym samym ryzyko wywołania fałszywego alarmu. Zabezpieczenie antysabotażowe w pokrywie czujki (rys. 1, poz. A) wykryje otwarcie czujki, a zabezpieczenie antysabotażowe z tyłu czujki wykryje próbę jej usunięcia siłą.

**i** Instalacja, programowanie i uruchomienie musi być dokonane przez specjalistów.

**i** Dodatkowe wymogi w zakresie zatwierdzeń są wymienione w załączniku na końcu niniejszego dokumentu.

### 3. Zawartość opakowania

- 1 czujka sejsmiczna GM760
- 1 szablon do wiercenia GM7xx
- 3 opaski kablowe

### 4. Powierzchnia pokrycia

Strefa monitorowana przez czujkę nazywana jest powierzchnią pokrycia. Pokrywa ona obszar wokół czujki o określonym promieniu działania (r).

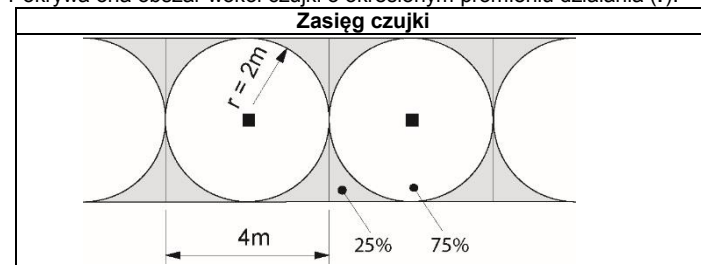

Połączenia konstrukcyjne skarbcza mogą powodować zakłócenia transmisji sygnału. W celu zapewnienia odpowiedniego zasięgu należy zamontować oddzielną czujkę na drzwiach.

Szczelne połączenia narożników i krawędzi mogą redukować promień działania (r) o >25 %, dlatego też muszą być zeszwawane bezszwowo. Nieodpowiednie położenie może skutkować redukcją powierzchni pokrycia. Zaleca się montaż czujek na wszystkich płaszczyznach (ściany, podłoga i sufit) w obrębie przestrzeni chronionej. Pokrycie z sąsiednich płaszczyzn nie powinno stanowić elementu kompleksowej strategii ochrony.

#### 4.1. Odstęp między czujkami

Czujki należy umiejscowić tak, by obejmowały swoim zasięgiem cały monitorowany obszar. Odległość między czujkami określana jest jako odstęp (sd).

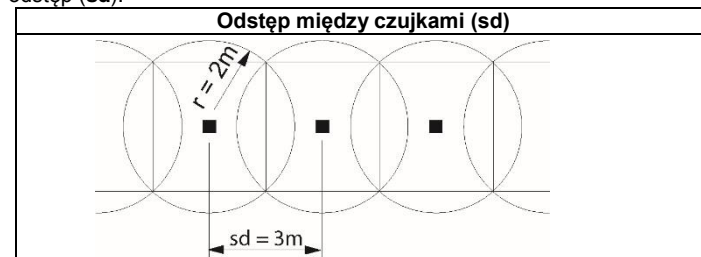

Aby zagwarantować zasięg czujki na całym chronionym obszarze, należy określić prawidłowe odstępy między czujkami sejsmicznymi w oparciu o następującą metodę:

Odstęp (sd) = promień działania (r) x 2 x 0,75

Przykład:

Materiał	Promień działania	Odstęp między czujkami
stal	2m	3m
beton	4m	6m

### 5. Instalacja

#### 5.1. Montaż bezpośredni na podłożu ze stali

Czujka sejsmiczna GM760 może być montowana bezpośrednio na płaskim, równym podłożu z metalu.

**i** Zwrócić uwagę na położenie czujki sejsmicznej GM760 oraz wymagany schemat otworów.





Należy zapewnić bezpośrednie połączenie między czujką sejsmiczną i powierzchnią montażową. Farba, lakier, brud, silikon lub podobne materiały będą zakłócały akustykę. Należy je usunąć z miejsca montażu przed rozpoczęciem instalacji.

Użyć szablonu do wiercenia GM7xx (w zestawie) w celu określenia położenia wymaganych otworów.

- Wywiercić 3 otwory o średnicy 3,2mm i głębokości 6mm. 2 otwory na czujkę i 1 otwór na wewnętrzny nadajnik testowy GMXS1 (rys. 1, poz. H).
- Usunąć szablon do wiercenia.
- Nagwintować wszystkie otwory do rozmiaru M4.
- Przymocować czujkę i nadajnik testowy do powierzchni montażowej.

## 5.2. Instalacja na podłożu ze stali przy użyciu płytki montażowej GMXP0

W celu montażu czujki na nierównym lub żelbetowym podłożu, należy użyć płytki montażowej GMXP0 po tej stronie, na której widnieje symbol spawania (rys. 2).

Płytkę montażową GMXP0 można wykorzystać do montażu czujki sejsmicznej na podłożu ze stali. Kluczową kwestią jest wybór właściwej strony i metody montażu. Na płytce GMXP0 widnieje symbol czujki, który wskazuje kierunek dostępu przewodów do czujki.



Zwrócić uwagę na położenie czujki sejsmicznej GM760 oraz wymaganą orientację płytki montażowej GMXP0.

Symbol spawania na płytce GMXP0	
Symbol czujki wskazujący dostęp przewodów na górze	

- Stroną z widocznym symbolem spoiny przymocować płytkę GMXP0 do powierzchni montażowej za pomocą dwóch spoin pachwinowych, zgodnie z rysunkiem (rys. 3, poz. B).  
W przypadku braku możliwości spawania, należy użyć płytki GMXP0 jako szablonu do wiercenia.
  - Zaznaczyć 3 umieszczone centralnie otwory z wgłębieniem stożkowym (rys. 3, poz. A).
  - Wywiercić 3 otwory o średnicy 3,2mm (głębokość zależnie od grubości powierzchni montażowej).
  - Nagwintować do rozmiaru M4.
  - Zabezpieczyć płytkę GMXP0 za pomocą 3 śrub M4 z łbem stożkowym (w zestawie z płytką GMXP0).
- Przymocować czujkę do płytki GMXP0.
- Zamontować wewnętrzny nadajnik testowy GMXS1 w wyznaczonym miejscu na płytce GMXP0 (rys. 3, poz. C) i podłączyć do czujki (rys. 1, poz. F).

## 5.3. Instalacja na podłożu betonowym przy użyciu płytki montażowej GMXP0

W celu montażu czujki na podłożu betonowym, należy użyć płytki montażowej GMXP0 po tej stronie, na której widnieje symbol wiercenia (rys. 4).

Płytkę montażową GMXP0 można wykorzystać do montażu czujki sejsmicznej na podłożu ze betonowym. Kluczową kwestią jest wybór właściwej strony i metody montażu. Na płytce GMXP0 widnieje symbol czujki, który wskazuje kierunek dostępu przewodów do czujki.



Zwrócić uwagę na położenie czujki sejsmicznej GM760 oraz wymaganą orientację płytki montażowej GMXP0.

Symbol wiercenia na płytce GMXP0	
Symbol czujki wskazujący dostęp przewodów na górze	

- Użyć szablonu do wiercenia GM7xx (w zestawie) w celu określenia położenia wymaganych otworów.
- Wywiercić otwór o średnicy 10mm x 60mm i włożyć stalowy kołek rozprężny.
- Wywiercić otwór o średnicy 5mm x >22mm i włożyć mosiężny kołek rozprężny GMXS1.

W przypadku instalacji na podłożu betonowym, nadajnik GMSX1 nie może stykać się z płytką montażową GMXP0. Nadajnik GMXS1 należy przymocować do podłoża betonowego za pomocą śruby M4 x 21mm i odpowiedniego mosiężnego kołka rozprężnego.



- Przymocować płytkę GMXP0 do stalowego kołka rozprężnego za pomocą śruby M6 x 47mm.
- Przymocować nadajnik GMXS1 do mosiężnego kołka rozprężnego za pomocą śruby M4 x 21mm.
- Przymocować czujkę do płytki GMXP0.

## 6. Montaż czujki

- Zdjąć pokrywę czujki.
- Przymocować czujkę do gotowej podstawy za pomocą dwóch śrub montażowych (rys. 1, poz. I).
- Zdjąć osłonę przepustu przewodów (rys. 5).
- Podłączyć przewody łączące do zacisku (rys. 1, poz. B), zgodnie ze schematem (rys. 6).
- Przymocować przewód do kotwy (rys. 1, poz. C) za pomocą opaski kablowej (w zestawie).
- Podłączyć akcesoria i zaprogramować czujkę.
- Usunąć uformowane wstępnie punkty dostępu przewodów w celu umożliwienia dostępu przewodów przez osłonę (rys. 5).
- Umieścić osłonę ponownie na miejscu.

## 7. Akcesoria

Wszystkie akcesoria (rys. 7) posiadają własne instrukcje instalacji, dostarczane wraz z danym akcesorium. Należy przestrzegać tych instrukcji w celu zapewnienia prawidłowego przebiegu instalacji i optymalnej wydajności opisanej czujki sejsmicznej. Informacje potrzebne do zamówienia są podane w rozdziale 14.

## 8. Programowanie

### 8.1. Ustawienia aplikacji (rys. 1, poz. K)

Podany promień działania odnosi się do ataku za pomocą lancy tlenowej. W przypadku ataku za pomocą narzędzia mechanicznego (np. wiertła), wartość może być nawet trzykrotnie wyższa. Podany promień działania jest wartością orientacyjną, w dużej mierze zależną od właściwości materiału i typu konstrukcji.

Wybrać typ materiału dla przestrzeni chronionej oraz wymagany promień detekcji, dokonując wyboru spośród następujących opcji przełącznika DIP:

Promień działania (r)				
Tryb	stały	stały	stały	TRYB UŻYTKOWNIKA
stal	---	2m	---	1 / 1,5* / 2m
LWS	---	---	2m	1,5 / 2m
beton	4m	---	---	2,5 / 4 / 5m

Za pomocą przełącznika DIP można wybrać 3 ustawienia (rys. 1, poz. K) w celu aktywacji ustawień TRYBU UŻYTKOWNIKA za pośrednictwem oprogramowania GMSW7 SensTool. Należy ustawić przełączniki DIP 1 i 2 w położeniu WŁ., aby umożliwić nawiązanie połączenia pomiędzy komputerem a czujką.

### 8.2. Czulość (rys. 6, zacisk 7)

Gdy to wejście jest aktywne, czulość czujki ulega redukcji. Wejście dla czulości powinno być wykorzystywane tylko w wyjątkowych sytuacjach i tylko przez krótki czas. Każda redukcja czulości musi przebiegać zgodnie z obowiązującymi przepisami, takimi jak VdS w Niemczech. Ustawienie fabryczne to Aktywna niska. Ustawienie Aktywna wysoka można wybrać za pośrednictwem oprogramowania GMSW7 SensTool.

Czulość jest zredukowana do 12,5 % w stosunku do pierwotnego ustawienia przez czas trwania zdalnego sygnału. Potencjalne zastosowanie obejmuje zapobieganie alarmom w przypadku dużego natężenia szumów uwarunkowanych funkcjonowaniem.

### 8.3. Wejście testujące (rys. 6, zacisk 4)

Wewnętrzny nadajnik testowy GMXS1 (rys. 1, poz. J) należy aktywować poprzez nadanie sygnału niskiego do zacisku wejścia testującego. Jeśli czujka działa prawidłowo, zostanie wyzwolony alarm (czas wyzwolenia < 3s).

Ustawienie fabryczne to Aktywna niska. Ustawienie Aktywna wysoka można wybrać za pośrednictwem oprogramowania GMSW7 SensTool.

**Aktywna niska** = przyłożenie napięcia 0 V w celu włączenia.  
**Aktywna wysoka** = odłączenie napięcia 0 V w celu włączenia.

## 9. Wskazanie LED

Czerwona dioda LED (rys. 1, poz. E) pulsuje podczas inicjalizacji. W przypadku wystąpienia alarmu dioda LED zaświeci się na ok. 2,5 sekundy. Ta dioda LED jest widoczna tylko przy zdjętej pokrywie czujki.

## 10. Uruchamianie

- Włączyć napięcie zasilające.  
Dioda LED (rys. 1, poz. E) pulsuje przez 10 sekund.
- Odczekać kolejne 20 sekund.  
Czujka jest teraz gotowa do pracy.
- Sprawdzić, czy został w opcjach przełącznika DIP lub oprogramowania GMSW7 SensTool wybrano prawidłowy promień i typ materiału.

Jeśli oprogramowanie SensTool jest niedostępne, użyć multimetru ( $R_i \geq 20 \text{ k}\Omega$ ) na zacisku 1 (0 V) i w punkcie testowym (rys. 1, poz. D) w celu monitorowania analogowego sygnału integracji:

Poziom spoczynkowy	0 V
Start integracji	1 V

Próg alarmowy (bez obciążenia) | 3 V

4. Sprawdzić zakłócenia za pomocą opcji SensTool > **Analiza**.  
Opcja **Filtr cyfrowy** w zakładce **Ustawienia** wspomaga redukcję nieodłącznych zakłóceń. Dodatkowe informacje znajdują się w oprogramowaniu SensTool i we właściwym podręczniku.

### 10.1. Kontrola działania

Kontrola działania można przeprowadzać w następujący sposób:

- Zdjąć pokrywę, a następnie poskrobać metalową obudowę czujki śrubokrętem, aż dioda LED (rys. 1, poz. E) potwierdzi alarm.
- Podłączyć wymagane wejście do zacisku 4 w celu aktywacji wewnętrznego nadajnika testowego GMXS1, jeśli został dostarczony w zestawie.
- Podłączyć wymagane wejście w celu aktywacji zewnętrznego nadajnika testowego GMXS5 (rys. 7), jeśli został dostarczony w zestawie.
- Wykonać symulację ataku na przestrzeń chronioną.
- Ostrożnie umieścić i zabezpieczyć pokrywę na miejscu.

### 11. Serwis

Działanie i zamocowanie czujki należy sprawdzać przynajmniej raz w roku, w następujący sposób:

- Kontrolować działanie czujki według wskazówek podanych w rozdziale 10.1.
- Sprawdzić ustawienia czujki za pomocą przełączników DIP lub oprogramowania GMSW7 SensTool.
- Sprawdzić zamocowanie czujki, aby upewnić się, że jest pewne i stabilne.
- Sprawdzić, czy występuje bezpośrednie połączenie między czujką sejsmiczną i powierzchnią montażową. Farba, lakier, brud, silikon lub podobne materiały będą zakłócały akustykę.

Dalsze wskazówki na ten temat znajdują się w dokumentacji lokalnych organów zatwierdzających.

### 12. Skarbcze modułowe

Należy ściśle przestrzegać poniższych zasad dotyczących stosowania czujek sejsmicznych na skarbcach modułowych wykonanych ze stali lub betonu.

- grubość od 100 do 400mm
- szerokość maks. 1000mm
- długość maks. 6500mm

Moduły z rozmieszczeniem czujek

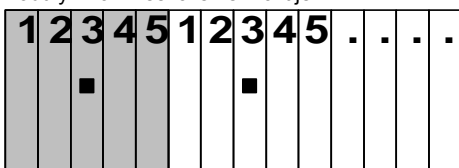

Połączenia narożne między ścianami zespawane bezszwowo

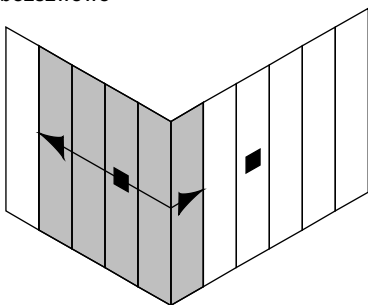

Zawsze 1 czujka na drzwiach

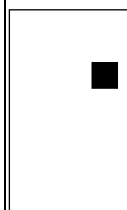

Należy zapewnić ścisłą zgodność z poniższymi zasadami dotyczącymi stosowania czujek sejsmicznych na skarbcach modułowych wykonanych ze stali lub betonu.

1. Jedna czujka na maksymalnie 5 modułów ściennych. Czujkę należy zamontować na środkowym module.
2. Wszystkie połączenia między modułami należy ześrubować, a następnie dodatkowo zespawać w odstępach co 400 - 500mm, ze spoiną o długości 30 - 40mm.
3. Jeśli powierzchnia pokrycia ma sięgać poza narożniki, połączenia narożne między modułami ściennymi muszą być zespawane bezszwowo.
4. Jeśli moduły ścienne są wyposażone w czujki, możliwe jest bezpośrednie włączenie w powierzchnię pokrycia sąsiednich modułów podłogowych i/lub sufitowych, o ile właściwe połączenia stykowe są zespawane bezszwowo.
5. W przypadku wykorzystania do budowy skarbcza modułów o różnej grubości, połączenia stykowe muszą być zespawane bezszwowo.
6. Unikać montażu czujek na modułach, na których zamocowane są szyny prowadzące dla wyciągów do transportu kaset, wentylatory lub inne urządzenia mechaniczne.
7. Zawsze montować czujki na modułach, na których znajduje się szczelina do wplacania/pobierania. Czujka może monitorować sąsiednie moduły.

8. Na każdym drzwiach musi się znajdować czujka.

9. Programowanie:

	Konfiguracja aplikacji
Maks. 5 modułów	Beton: promień 4m
Drzwi	Stal: promień 2m

### 13. Dane techniczne

Napięcie zasilające (nom. 12 V DC)	Vcc = 8 do 16 V DC
Pobór prądu (8 do 16 V DC)	typ. = 2,5 do 3,5 mA
• Stan alarmowy	I <sub>max</sub> = 5 mA
Wyjście alarmowe, zaciski 14+15:	
• Przekaznik półprzewodnikowy	Otwiera się przy alarmie + przy niskim napięciu
• Obciążenie styków	30 V DC/100 mA, obciążenie omowe
• Rezystancja szeregową	< 45 Ω
• Czas trwania alarmu	2,5 sekundy
Monitorowanie sabotażu, zaciski 10+11	
• Mikroprzełącznik, pokrywa + podłoga	otwiera się przy sabotażu
• Obciążenie styków	30 V DC/100 mA
• Folia zabezpieczająca przed przewierceniem w pokrywie	sabotaż ⇒ alarm
Wejście testujące, zacisk 4	Niska <1,5 V DC/Wysoka >3,5 V DC
Wejście zdalne, zacisk 7	Niska <1,5 V DC/Wysoka >3,5 V DC
Temperatura pracy	-40 °C do +70 °C
Temperatura przechowywania	-40 °C do +70 °C
Wilgotność powietrza (EN 60721), bez kondensacji	< 95 %
Zatwierdzenia	patrz tabliczka znamionowa wewnątrz pokrywy czujki (rys. 5)

### 14. Informacje potrzebne do zamówienia

<b>GM760</b> Czujka sejsmiczna	V54534-F108-A100
<b>GMXP0</b> Płytkę montażową – GM7xx	VBZP:2772730001
<b>GMXS1</b> Wewnętrzny nadajnik testowy – GM7xx	VBZP:4202370001
<b>GMXS5</b> Zewnętrzny nadajnik testowy – GM7xx	VBZP:5627000001
<b>GMXW0</b> Puszka do montażu we wgłębieniu w ścianie / suficie – GM7xx	VBZP:2771210001
<b>GMXB0</b> Puszka do montażu we wgłębieniu w podłodze – GM7xx	VBZP:2772020001
<b>GMXP3</b> Zabezpieczenie zamka – GM7xx	VBZP:3470190001
<b>GMXP3Z</b> Zabezpieczenie zamka – GM7xx	VBZP:5712410001
<b>GMAS6</b> Przenośny zestaw mocujący - GM7xx	VBZP:4886060001
<b>GMXD7</b> Folia zabezpieczająca przed przewierceniem (10x) – Gm730/760/775	VA5Q00006245
<b>GMSW7</b> Oprogramowanie SensTool – GM730/760/775	VA5Q00006245
<b>GMXC2</b> Tuleja łącząca (16mm) – GM7xx	VBZP:5021840001

## zh

### 1. 欧盟符合性声明

在此，范德堡国际有限公司( IRL)声明此种设备符合欧盟委员会的所有相关指令。自 2016 年 4 月 20 日起符合欧盟 2014/30 号指令（电磁兼容指令）。在以下网址可查询到欧盟符合性声明的全部文本：  
<http://pcd.vanderbiltindustries.com/doc/Seismic>.

### 2. 应用场合

震动探测器 GM730 能可靠地识别撬开保险柜、自动取款机、自动售票机、隔夜保险箱、保险库和钢结构或混凝土结构保险柜贮藏室的企图。通过智能化的信号处理装置，可对探测灵敏度进行分别设定，从而高度可靠地防止错误警报的出现。探测器盖(图 1，项目 A)防篡改器可检测探测器的开启，探测器背面的防篡改器可检测强行拆除。



安装、编程和开机运行均须由专业人员进行。

**i** 其它有关允许使用方面的要求请见附件。

### 3. 包含

- 1 个 GM760 震动探测器
- 1 个 GM7xx 打孔模板
- 3 个尼龙扎带

### 4. 探测范围

探测器监控的面积称为探测范围。探测范围是探测器作业半径 (r) 范围内的区域。

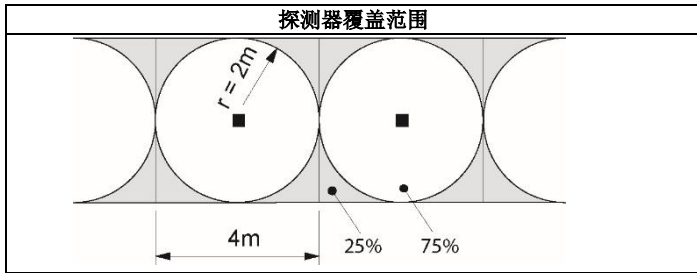

金库结构的接缝可能会削弱信号的传输。门上必须安装探测器以提供正确覆盖。

密封角落和边缘可能减少的作业半径 (r) 达 25% 以上, 因此钢金库的角落和边缘必须无缝焊接。定位错误会减小探测范围。建议将探测器安装于保护区的各平面 (墙壁、地板和天花板)。接合面覆盖不应构成综合保护战略的一部分。

#### 4.1. 探测器间距

探测器应妥善定位, 以覆盖整个监控区域。探测器之间的距离称为间距 (sd)。

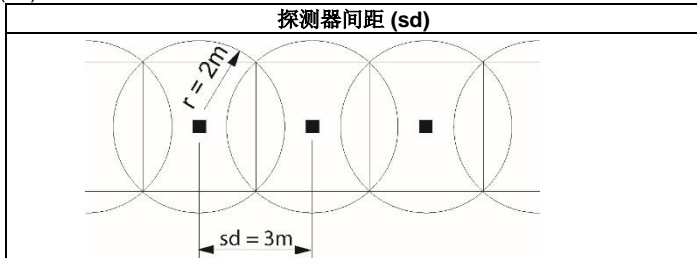

为了确保受保护地区的全覆盖, 应该应用下面的公式来确定震动探测器正确间距。

$$\text{间距 (sd)} = \text{作业半径 (r)} \times 2 \times 0.75$$

示例:

材料	探测半径	间距
钢结构	2 米	3 米
混凝土	4 米	6 米

### 5. 安装

#### 5.1. 直接安装于钢结构上

GM760 震动探测器可直接安装在平整的金属表面上。

**i** 记录 GM730 震动探测器的朝向及所需打孔式样。

**i** 探测器和底板之间必须直接固定。涂料、油漆、脏物、硅脂或类似材料会影响声学效果。安装前应清除安装位置上的这些材料。

使用 Gm7xx 打孔模板 (已提供) 以确定所需孔的位置。

1. 钻出 3 个 3.2 毫米, 深 6 毫米的孔。其中两个孔供探测器使用, 1 个孔供 GMXS1 内部测试发射机 (图 1, 项目 H) 使用。
2. 移除打孔模板。
3. 穿过所有孔眼到 M4。
4. 将探测器和测试发射机固定在安装表面上。

#### 5.2. 使用 GMXP0 安装盘在钢结构上安装

使用 GMXP0 安装板 (图 2) 有焊缝符号一侧将探测器安装到不均匀或加固型钢表面上。

**!** GMXP0 安装板可用于在钢表面上安装震动探测器。选用正确一面以及正确的安装方法极为重要。GMXP0 会显示探测器符号来指示电缆到所述探测器的连接方向。

**i** 记录 GM730 震动探测器的朝向及 GMXP0 安装板朝向。

GMXP0 焊缝符号	
探测器顶部显示电缆接入的符号	

1. 在焊缝符号可见的情况下, 使用两个角焊将 GMXP0 放置在安装表面, 如图所示 (图 3, 项目 B)。  
如果焊接无法实现, 可使用 GMXP0 的作为钻孔模板。
  - 标记 3 个位于中部的埋头螺孔 (图 3, 项目 A)。
  - 打 3 个直径 3.2 毫米的孔 (孔的深度由安装面的厚度决定)
  - 穿到 M4。
  - 使用 3 个 M4 埋头螺丝固定 GMXP0 (随 GMXP0 提供)。
2. 将检波器安装在 GMXP0 上。
3. 将 GMXS1 内部测试发射机安装在 GMXP0 的指定位置 (图 3, 项目 C), 并连接到探测器 (图 1, 项目 F)。

#### 5.3. 使用 GMXP0 安装盘在混凝土上安装

使用 GMXP0 安装板 (图 4) 有钻孔符号一侧将探测器安装到混凝土表面上。

**!** 使用 GMXP0 安装盘在混凝土表面安装震动感应器。选用正确一面以及正确的安装方法极为重要。GMXP0 会显示探测器符号来指示电缆到所述探测器的连接方向。

**i** 记录 GM730 震动探测器的朝向及 GMXP0 安装板朝向。

GMXP0 钻孔符号	
探测器顶部显示电缆接入的符号	

1. 使用 Gm7xx 打孔模板 (已提供) 以确定所需孔的位置。
2. 钻出 1 个直径 10 毫米 x 60 毫米的孔, 并插入钢扩展插件。
3. 钻出 1 个直径 5 毫米 x 22 毫米的孔, 并插入 GMXS1 铜扩展插件。

**!** 在混凝土上安装时, GMXS1 不能与 GMXP0 安装板有任何接触。必须使用 M4 x 21 毫米螺杆将 GMXS1 连接在相关的铜扩展插件与混凝土上。

4. 使用 M6 x 47 毫米的螺钉将 GMXP0 固定在铁质膨胀塞上。
5. 使用 M4 x 21 毫米螺钉将 GMXS1 连接在黄铜膨胀塞上。
6. 将探测器安装在 GMXP0 上。

#### 6. 安装探测器

1. 从探测器上卸下机箱盖。
2. 使用两个固定螺钉 (图 1, 项目 I) 将探测器放置在准备好的安装基座上。
3. 卸下电缆连接套罩 (图 5)。
4. 如图 (图 6) 所示连接终端 (图 1, 项目 B) 和电缆。
5. 使用电缆扎带 (已提供) 将电缆固定在电缆锚上 (图 1, 项目 C)。
6. 连接配件和并对探测器进行编程。
7. 按要求拆下预成型的电缆接入点以使电缆通过套罩接入 (图 5)。
8. 更换电缆连接套罩。

#### 7. 附件

所有配件 (图 7) 均有安装说明, 安装说明每一个配件一起提供。须遵守上述安装说明以正确安装地震探测器并使其发挥最佳性能。如需了解订购信息, 请参阅第 14 条。

#### 8. 编程

##### 8.1. 应用设置 (图 1, 项目 K)

指定作业半径适用于采用氧枪进行的攻击。如果受保护的空間遭采用机械工具 (如钻) 袭击, 值可能要高三倍。所标示的作业半径是一个参考值, 其大小会受材料特性和建筑类型的影响。

通过选择 DIP 开关选项, 选择受保护空间的材料类型和所需的探测半径, 具体如下:

作业半径 (r)				
模式	固定	固定	固定	用户模式
钢结构	---	2 米	---	1 / 1.5* / 2 米
LWS	---	---	2 米	1.5 / 2 米
混凝土	4 米	---	---	2.5 / 4 / 5 米

可通过 DIP 开关进行 3 种设置 (图 1, 项目 K), 以通过 GMSW7 SensTool 软件选择要启用的用户模式。Dip 开关 1 & 2 必须在开启的位置, 以建立 PC 和探测器之间的通信。

##### 8.2. 灵敏度 (图 6, 端子 7)

**i** 当此输入处于活动状态时, 探测器的灵敏度则会降低。只可在特殊情况下加载灵敏度输入, 并且仅可加载极短时间。灵敏度的降低必须按现行规定进行, 如德国 VdS。出厂设置是低电平有效, 高电平有效可通过 GMSW7 SensTool 软件选择。

在远程信号过程中灵敏度降低至原来的 12.5%。一项潜在重要应用就是当发生强烈的、与功能有关的噪声时可防止触发警报。



### 8.3. 测试输入端 (图 6, 端子 4)

GMXS1 内部测试发射机 (图 1, 项目 J) 是由低信号进入测试输入终端的应用激活的。如果探测器功能正常, 则会触发一次警报 (触发时间 <3 秒钟)。默认设置为 Active Low (低电平有效) 高有效电平可通过 GMSW7 SensTool 软件选择。

**i** 低电平有效 = 0 V 加载以激活  
高电平有效 = 0 V 解除以激活

### 9. LED 显示屏

在初始化过程中红色指示灯会闪动 (图 1, 项目 E)。发生警报时, LED 指示灯会亮起, 持续约 2.5 秒。只有拆下盖子后才可看到 LED 指示灯。

### 10. 调试

1. 加载电源电压。  
指示灯会闪动 10 秒 (图 1, 项目 E)。
2. 开启探测器, 持续 20 秒钟。  
探测器现已运行。
3. 验证已通过 DIP 开关或 GMSW7 SensTool 软件选择正确的半径和材料类型。

如无法使用 SensTool, 可使用万用表检查 (Ri ≥ 20 kΩ) 终端 1 (0 伏) 和测试点 (图 1, 项目 D) 干扰以监测模拟集成信号:

静止水平 0	0 伏
集成启动	1 伏
警报阈值 (有/无负载)	3 伏

1. 使用 SensTool 中的分析选项检查干扰。设置选项卡中的数字滤波器选项可有助于减少固有干扰。如需了解其他信息, 请参阅 SensTool 软件及相关手册。

### 10.1. 功能检查

可按如下步骤执行功能检查:

- 拆下盖子后, 用螺丝刀在探测器金属壳上划动直到指示灯 (图 1, 项目 E) 确认报警。
- 向终端 4 加载适当输入以激活 GMXS1 内部测试发射机 (如有提供)。
- 加载适当输入以激活 GMXS5 外部测试发射机 (图 7), (如有提供)。
- 模拟对受保护的空間进行攻击。
- 小心地盖上盖子, 上紧螺钉。

### 11. 检修

至少每年一次检查探测器的工作情况以及其是否安装牢固, 具体如下所示:

- 按照第 10.1 节所述对探测器进行功能测试。
- 通过 GMSW7 SensTool 软件或 DIP 开关来验证该探测器的设置。
- 检查探测器的安装以确保探测器连接牢固。
- 探测器和安装面之间必须直接固定。涂料、油漆、脏物、硅脂或类似材料会影响声学效果。

如需获得此问题的指导意见, 请向当地认证机构咨询。

### 12. 模块金库

当在由钢或混凝土制成的模块金库内使用地震探测器时, 必须严格遵循下列原则。

- 厚度范围 100 到 400 毫米
- 宽度达 1000 毫米
- 长度达 6500 毫米

配备探测器的模块

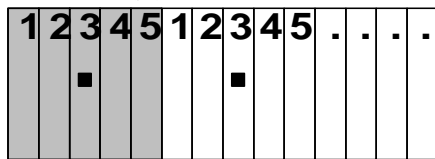

墙与墙之间的接缝无缝焊接

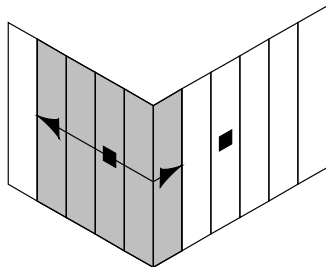

每扇门均配备 1 个探测器

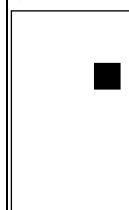

当在由钢或混凝土制成的模块金库内使用震动探测器时, 必须严格遵循下列原则:

1. 一个探测器最多对应 5 个模块墙。探测器必须安装在中间模块上。
2. 除应采用螺栓连接外, 所有的模块之间的接口必须每 400 - 500 毫米焊接一次, 接缝长 30 - 40 毫米。
3. 如果覆盖区域超出角落, 模块墙之间的拐角接头必须无缝焊接。
4. 当模块墙配备探测器时, 如果相应的对接头无缝焊接, 则可将直接相邻地板和天花板模块包括在覆盖区域内。
5. 建筑金库使用不同厚度的模块时, 必须将接头无缝焊接。

6. 避免将探测器安装到装有用于盒式运输升降机、通风机或其它机械设备的导轨的模块。
7. 必须为装有存/取款槽的组件配备探测器。探测器可以监视相邻模块。
8. 所有的门都必须配备一个探测器。
9. 编程:

	应用场合设置
最大 5 个模块	混凝土: 半径 4 米
门	钢: 半径 2 米

### 13. 技术参数

电源电压 (常规 12 V DC)	Vcc = 8 到 16 V DC
电流消耗 (8 到 16 V DC)	typ. = 2.5 to 3.5 mA
• 警报条件	Imax. = 5 mA
警报输出, 端子 14+15:	
• 半导体继电器	在警报和/或低电压时断开
• 触点载荷	30 V DC/100 mA, 欧姆负载
• 串联电阻	<45Ω
• 警报持续时间	2.5 秒
破坏监测, 端子 10+11:	
• 微动开关, 盖子和地板	破坏时断开
• 触点载荷	30 V DC/100 mA
• 上盖防钻金属片	破坏 → 报警
测试输入端, 端子 4	低压小于 1.5V DC / 高压大于 3.5 V DC
远程输入端, 端子 7	低压小于 1.5V DC / 高压大于 3.5 V DC
操作温度	-40 °C 至 +70 °C
存储温度	-40 °C 至 +70 °C
空气湿度 (EN 60721), 不凝露	<95%
认证	请参见探测器盖内的铭牌 (图 5)

### 14. 订购信息

GM760 震动探测器	V54534-F108-A100
GMXP0 安装板 — GM7xx	VBZP:2772730001
GMXS1 内部测试发射机 — GM7xx	VBZP:4202370001
GMXS5 外部测试发射机 — GM7xx	VBZP:5627000001
GMXW0 墙壁 / 天花板凹槽-GM7xx	VBZP:2771210001
GMXB0 地板凹槽-GM7xx	VBZP:2772020001
GMXP3 锁保护 — GM7xx	VBZP:3470190001
GMXP3Z 锁保护 — GM7xx	VBZP:5712410001
GMA56 移动安装套件 — GM7xx	VBZP:4886060001
GMXD7 防钻金属片(10x) — Gm730/760/775	VA5Q00006245
GMSW7 SensTool-SW — GM730/760/775	VA5Q00006245
GMXC2 连接套筒 (16 毫米) — GM7xx	VBZP:5021840001



## Additional UL requirements

### 1. Installation

For a complete safe and vault installation connect to 'high security cable'. This product shall be installed in accordance with The Canadian Electrical Code, Part 1, Safety Standard for Electrical Installations.

### 2. Programming - Sensitivity

- Remote input (terminal 7) must not be able to be activated manually. It has to be assured that remote input is only active while functional noise requires its activation.
- Remote input must not be activated permanently and is limited to 60 seconds.

#### 2.1. Sensitivity settings verified by UL for Monolithic Concrete:

Minimum thickness		Maximum spacing		Mode and operating radius	Shock sensitivity*
0.6m	1.98ft	2.5m	8.2ft	Concrete 2.5m	High
		4.0m	13.2ft	Concrete 4m	High
		5.0m	16.5ft	Concrete 5m	High

- For coverage of surfaces over corners, the recommended spacing is reduced by 75%.

#### 2.2. Sensitivity settings verified by UL for Modular Steel Panels:

Minimum thickness		Maximum spacing		Mode and operating radius	Shock sensitivity*
0.006m	0.25in	1.0m	3.3ft	Steel 1m	Low
		1.5m	4.9ft	Steel 1.5m	Mid
		2.0m	6.6ft	Steel 2m	Mid

- A detector shall be on each modular wall panel that is not continuously welded.
- For coverage of surfaces over corners, the recommended spacing is reduced by 75%.

#### 2.3. Sensitivity settings verified by UL for Steel Safes:

Placement	Minimum thickness		Maximum spacing		Mode and operating radius	Shock sensitivity*
Body	0.006m	0.25in	1.0m	3.3ft	Steel 1m	Low
Door						
Body	0.006m	0.25in	1.5m	4.9ft	Steel 1.5m	Mid
Door						
Body	0.006m	0.25in	2.0m	6.6ft	Steel 2m	Mid
Door						

- At least one detector is to be mounted on the door and at least one detector is to be mounted on the body.

\* **Note:** Shock sensitivity is defined as the sensitivity to single impacts on the detector or its base. Only in USER MODE, the shock sensitivity can be set independently of Mode and Operating radius with the help of the GMSW7 SensTool software. If one of the fixed DIP setting is used, the shock sensitivity corresponds to Mode and Operating radius as indicated in the tables above.



## Requisiti supplementari dell'IMQ

Omologazione IMQ CA12.00766

### 3. Specifiche tecniche

Livello di prestazione	II livello
Temperatura di funzionamento	+5 °C fino a +40 °C
Grado di protezione	IP30
l'assorbimento di corrente	4 mA
immunità ai campi elettromagnetici 10V/m-0.08	2 GHz
Accessori non sono coperti dalla certificazione:	
set da incasso	GMXW0
scatola da pavimento	GMXB0
Emisor de ensayo	GMXS1
Generador externo de test	GMXS5

### 4. Accessori

Disposizione di prova GMXS1	I livello
Piastra copritoppa GMXP3 GMXP3Z	I livello



## Exigences supplémentaires de NF&A2P

### 5. Fixation

Toutes les exigences relatives aux agréments nationaux et concernant l'application du produit doivent être satisfaites.

### 6. Câblage du détecteur

Le câblage peut être réalisé avec du câble souple de 0,22mm ou du câble de type SYT.

### 7. Accessoires

#### 7.1. GMXD7 Feuille anti-perçage

Cette option n'est pas disponible en France.

#### 7.2. GMXW0 Jeu pour encastrement mural avec couvercle

mode de protection selon (EN 60529)	IP51
capacité max. de porter du couvercle	25kg

#### 7.3. GMXB0 Boite de sol

mode de protection selon (EN 60529)	IP51
capacité max. de porter du couvercle	1000 kg

### 8. Caractéristiques techniques

Tension d'alim: 8,0Vcc ..... 16Vcc; ondulation résidu...: 0,25Vac  
Bande de fréquences: ..... 13 à 19 KHz  
protection du boîtier (EN 60529, EN 50102) ..... IP43, IK07

### 9. Certificat NF&A2P 3 boucliers N° 2730000340A0

Référentiel NF324-H58

GM760	273034-00
GMXS1	302302-02
GMXP0	302302-03
GMXW0	302302-08
GMXB0	302302-09
GMXC2	303303-02
GMSW7	273034-06

### 10. Organisme certificateur :

CNPP Cert.: [www.cnpp.com](http://www.cnpp.com)

AFNOR Certification: [www.afnor.org](http://www.afnor.org)